

IT Istruzioni di montaggio e d'uso | **EN** Instruction on mounting and use |
DE Montage- und Gebrauchsanweisung |
FR Prescriptions de montage et mode d'emploi |
NL Montagevoorschriften en gebruiksaanwijzingen |
ES Montaje y modo de empleo | **PT** Instruções para montagem e utilização |
EL Οδηγίες συναρμολόγησης και χρήσης | **SV** Monterings- och bruksanvisningar |
FI Asennus- ja käyttöohjeet | **NO** Instruksjer for montering og bruk |
DA Bruger- og monteringsvejledning | **PL** Instrukcja montażu i obsługi |
CS Návod na montáž a používání

elica®



Download a
QR Code Reader app



Scan QR code

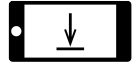

Download your
Manual

Il prodotto è concepito per l'aspirazione dei fumi e vapori della cottura ed è destinato al solo uso domestico.

Attenersi strettamente alle istruzioni riportate in questo manuale. Si declina ogni responsabilità per eventuali inconvenienti, danni o incendi provocati al prodotto derivati dall'inosservanza delle istruzioni riportate in questo manuale.

L'apparecchio potrebbe avere estetiche differenti rispetto a quanto illustrato nei disegni di questo libretto, comunque le istruzioni per l'uso, la manutenzione e l'installazione rimangono le stesse.

• È importante conservare tutti i manuali che accompagnano il prodotto per poterli consultare in ogni momento. In caso di vendita, di cessione o di trasloco, assicurarsi che restino insieme al prodotto. • Leggere attentamente le istruzioni: ci sono importanti informazioni sull'installazione, sull'uso e sulla sicurezza. • Verificare l'integrità del prodotto prima di procedere con l'installazione. In caso contrario contattare il rivenditore e non proseguire con l'installazione.

■ NOTE

 : i particolari contrassegnati con questo simbolo sono acquistabili separatamente presso rivenditori specializzati.

* : i particolari contrassegnati con questo simbolo sono accessori opzionali forniti solo in alcuni modelli e sono acquistabili sui siti www.elica.com e www.shop.elica.com.

■ SICUREZZA E NORMATIVE

SICUREZZA GENERALE

• Non effettuare variazioni elettriche o meccaniche sul prodotto o sulle condotte di scarico. • Prima di qualsiasi operazione di pulizia o manutenzione, disinserire il prodotto dalla rete elettrica togliendo la spina o staccando l'interruttore generale dell'abitazione. • Per tutte le operazioni di installazione e manutenzione utilizzare guanti da lavoro. • Il prodotto può essere utilizzato da bambini di età non inferiore a 8 anni e da persone con ridotte capacità fisiche, sensoriali o mentali, o prive di esperienza o della necessaria conoscenza, purché sotto sorveglianza oppure dopo che le stesse abbiano ricevuto istruzioni relative all'uso sicuro dell'apparecchio e alla comprensione dei pericoli ad esso inerenti. • I bambini devono essere controllati affinché non giochino con il prodotto. • La pulizia e la manutenzione non deve essere effettuata da bambini senza sorveglianza. • Il locale deve disporre di sufficiente ventilazione, quando il prodotto viene utilizzato contemporaneamente ad altri apparecchi a combustione di gas o altri combustibili. • Il prodotto va frequentemente pulito sia internamente che esternamente (ALMENO UNA VOLTA AL MESE), rispettare comunque quanto espressamente

indicato nelle istruzioni di manutenzione. • L'inosservanza delle norme di pulizia del prodotto e della sostituzione/pulizia dei filtri comporta rischi di incendi. • E' severamente vietato fare cibi alla fiamma sotto il prodotto. • **ATTENZIONE:** Quando il piano di cottura è in funzione le parti accessibili del prodotto possono diventare calde. • Non collegare il prodotto alla rete elettrica finché l'installazione non è totalmente completata. • Per quanto riguarda le misure tecniche e di sicurezza da adottare per lo scarico dei fumi attenersi strettamente a quanto previsto dai regolamenti delle autorità locali competenti. • L'aria aspirata non deve essere convogliata in un condotto usato per lo scarico dei fumi prodotti da apparecchi a combustione di gas o di altri combustibili. • Non utilizzare o lasciare il prodotto privo di lampade correttamente montate per possibile rischio di scossa elettrica. • Il prodotto non va MAI utilizzato senza griglia correttamente montata. • Il prodotto non va MAI utilizzato come piano di appoggio a meno che non sia espressamente indicato.

• Per la sostituzione della lampada utilizzare solo il tipo lampada indicato nella sezione manutenzione / sistema di illuminazione di questo manuale. • L'impiego di fiamma libera è dannoso ai filtri e può dar luogo ad incendi, pertanto deve essere evitato in ogni caso. • La frittura deve essere fatta sotto controllo onde evitare che l'olio surriscaldato prenda fuoco. • In caso di dubbio, consultare il centro di assistenza autorizzato o personale qualificato similare.

SICUREZZA PER L'INSTALLAZIONE

• Utilizzare le viti di fissaggio in dotazione con il prodotto solo se idonee con la superficie, altrimenti acquistarne del tipo corretto. Verificare che all'interno del prodotto non vi sia (per motivi di trasporto) materiale di corredo (ad esempio buste con viti, garanzie etc.), eventualmente va tolto e conservato. • **AVVERTIMENTO:** La mancata installazione di viti e dispositivi di fissaggio in conformità di queste istruzioni può comportare rischi di natura elettrica. • Il tubo di evacuazione non è fornito e va acquistato. • Il diametro del tubo di scarico deve essere equivalente al diametro dell'anello di connessione. • Per l'installazione del prodotto sul piano cottura attenersi all'altezza indicata nei disegni. • La distanza minima fra la superficie di supporto dei recipienti sul dispositivo di cottura e la parte più bassa della cappa da cucina deve essere non inferiore a 60 cm in caso di cucine elettriche e di 70 cm in caso di cucine a gas o miste. • Se le istruzioni di installazione del dispositivo di cottura a gas specificano una distanza maggiore, bisogna tenerne conto.

Verifica soffitto per prima installazione:

• Il soffitto deve essere piano, orizzontale e sufficientemente solido e resistente. • La cappa è progettata per essere installata in un controsoffitto. Il controsoffitto deve essere solido e avere una capacità di carico adeguata per un prodotto dal peso max. di **35 kg**. • Non installare la cappa direttamente nei pannelli del controsoffitto, ma avvalersi

sempre di un telaio o supporto adeguato.

Installazione di pannelli in cartongesso:

Attenzione! l'installazione va eseguita esclusivamente da installatori qualificati.

Per l'installatore: la responsabilità per l'installazione della cappa, inclusa la verifica della conformità del kit di fissaggio eventualmente incluso nel prodotto, resta ad esclusivo carico dell'installatore. • Di seguito, a titolo esemplificativo e non esaustivo, alcune indicazioni utili all'installatore (che dovrà avvalersi di un cartongessista) per il fissaggio del cartongesso: • utilizzare un tipo di cartongesso ignifugo (conforme all'art. 30 della IEC/EN 60335-2-31), adatto alle condizioni operative di temperatura (almeno 80°C) e umidità (almeno 93%) raggiunte in applicazione; peso totale del cartongesso utilizzato non superiore ai **4 kg**; • fissare il cartongesso alla cappa attraverso i punti di fissaggio **F1** (diametro 4,5 mm) di cui il pannello metallico è fornito • per il fissaggio del cartongesso utilizzare componenti meccanici idonei (non inclusi nel kit di montaggio) • Si suggerisce l'utilizzo di viti metriche testa piatta e dadi. • Elica declina ogni responsabilità per danni a persone o cose derivanti da una incorretta installazione del cartongesso e/o del prodotto. **La garanzia sul prodotto non sarà efficace in caso di difetti estetici imputabili e/o derivanti da una non corretta e inadeguata installazione del cartongesso da porre a completamento del prodotto, essendo l'applicazione del cartongesso un'attività di competenza e sotto la piena responsabilità di soggetto terzo diverso dal Produttore.**

SICUREZZA PER IL COLLEGAMENTO ELETTRICO

• La tensione di rete deve corrispondere alla tensione riportata sull'etichetta caratteristica situata all'interno del prodotto. • Se provvisto di spina allacciare il prodotto ad una presa conforme alle norme vigenti posta in zona accessibile anche dopo l'installazione. • Se sprovvisto di spina (collegamento diretto alla rete) o la spina non è posta in zona accessibile, anche dopo installazione, applicare un interruttore bipolare a norma che assicuri la disconnessione completa della rete nelle condizioni della categoria di sovratensione III, conformemente alle regole di installazione. • Il prodotto è provvisto di un cavo alimentazione speciale; in caso di danneggiamento del cavo, richiederlo al servizio assistenza tecnica.

● **Attenzione!** Prima di ricollegare il circuito all'alimentazione di rete e di verificarne il corretto funzionamento, controllare sempre che il cavo di rete sia stato montato correttamente.

KIT WINDOWS: Il prodotto è predisposto per essere utilizzato in abbinamento ad un **KIT sensore Window (non fornito dal produttore)**. Installando il KIT sensore Window (soltanto nel caso di utilizzo in modalità **ASPIRANTE**), l'aspirazione dell'aria smetterà di funzionare ogni qual volta la finestra presente nella stanza, su cui il KIT viene applicato, risulterà chiusa. Il **collegamento**

elettrico del KIT all'apparecchio deve essere effettuato da personale tecnico qualificato e specializzato. Il KIT deve essere separatamente certificato in accordo alle norme di sicurezza pertinenti al componente ed al suo impiego con l'apparecchio. L'installazione deve essere effettuata in accordo alle regolamentazioni per gli impianti domestici vigenti.

ATTENZIONE: il cablaggio del KIT da collegare al prodotto deve essere parte di un circuito certificato in bassissima tensione di sicurezza (SELV). Il produttore di questo apparecchio declina ogni responsabilità per eventuali inconvenienti, danni, incendi provocati da difetti e/o problemi di malfunzionamento e/o errata installazione del KIT.

Attenzione! Non utilizzare con un programmatore, timer, telecomando separato o qualsiasi altro dispositivo che si attivi automaticamente.

■ SUGGERIMENTI DI UTILIZZO

Suggerimenti per un corretto utilizzo al fine di ridurre l'impatto ambientale: Quando si inizia a cucinare, accendere l'apparecchio alla velocità minima, lasciandola accesa per alcuni minuti anche dopo il termine della cottura. Aumentare la velocità solo in caso di grandi quantità di fumo e vapore, utilizzando la funzione booster solo in casi estremi. Per mantenere ben efficiente il sistema di riduzione degli odori, sostituire, quando è necessario, il/i filtro/i carbone. Per mantenere ben efficiente il filtro del grasso, pulirlo in caso di necessità. Per ottimizzare l'efficienza e minimizzare i rumori, utilizzare il diametro massimo del sistema di canalizzazione indicato in questo manuale.

■ SMALTIMENTO A FINE VITA

Questo apparecchio è contrassegnato in conformità alla Direttiva Europea 2012/19/EC - UK SI 2013 No.3113, Waste Electrical and Electronic Equipment (WEEE). Assicurandosi che questo prodotto sia smaltito in modo corretto. L'utente contribuisce a prevenire le potenziali conseguenze negative per l'ambiente e la salute.



Il simbolo sul prodotto o sulla documentazione di accompagnamento indica che questo prodotto non deve essere trattato come rifiuto domestico ma deve essere consegnato presso l'idoneo punto di raccolta per il riciclaggio di apparecchiature elettriche ed elettroniche. Disfarsene seguendo le normative locali per lo smaltimento dei rifiuti. Per ulteriori informazioni sul trattamento, recupero e riciclaggio di questo prodotto, contattare l'idoneo ufficio locale, il servizio di raccolta dei rifiuti domestici o il negozio presso il quale il prodotto è stato acquistato.

■ NORMATIVE

Apparecchiatura progettata, testata e realizzata nel rispetto delle norme sulla Sicurezza: EN/IEC 60335-1; EN/IEC 60335-2-31, EN/IEC 62233. Prestazione: EN/IEC 61591; ISO 5167-1; ISO 5167-3; ISO 5168; EN/IEC 60704-1; EN/

IEC 60704-2-13;EN/IEC 60704-3; ISO 3741; EN 50564; IEC 62301. EMC: EN 55014-1; CISPR 14-1; EN 55014-2; CISPR 14-2; EN/IEC 61000-3-2; EN/IEC 61000-3-3.

■ UTILIZZO

La cappa è realizzata per essere utilizzata in versione aspirante ad evacuazione esterna.

ATTENZIONE! Le tubazioni non sono fornite e vanno acquistate separatamente.

I vapori vengono evacuati verso l'esterno tramite un tubo di scarico fissato alla flangia di raccordo e collegato ad una unità periferica di aspirazione (non fornita).

Le istruzioni di collegamento sono fornite con l'unità periferica di aspirazione.

ATTENZIONE! Se il prodotto è provvisto di filtro/i a carbone, questo/i deve/devono essere rimosso/i.

Collegare il prodotto a tubi e fori di scarico a parete con diametro equivalente all'uscita d'aria (flangia di raccordo).

L'utilizzo di tubi e fori di scarico a parete con diametro inferiore determinerà una diminuzione delle prestazioni di aspirazione ed un drastico aumento della rumorosità.

Si declina perciò ogni responsabilità in merito.

- Usare un condotto lungo il minimo indispensabile.
- Usare un condotto con minor numero di curve possibile (angolo massimo della curva: 90°).
- Evitare cambiamenti drastici di sezione del condotto.

■ ELICA CONNECT

La cappa è dotata di funzionalità WiFi per la connessione remota tramite l'App **Elica Connect**. Requisiti minimi di sistema: • Router wireless 2.4GHz WiFi b/g/n • Smartphone Android o iOS. Verificare sugli store la compatibilità dell'app con la versione del sistema operativo del proprio smartphone.

Nota: Il fabbricante ELICA dichiara che questo modello di elettrodomestico con apparecchiatura radio modulo WiFi è conforme alla direttiva 2014/53/UE.

L'apparecchiatura radio opera nella banda di frequenza ISM a 2.4GHz, la massima potenza a radiofrequenza trasmessa non eccede 20 dBm (e.i.r.p.).

Avvertenze:

- **Tutela dei dati:** I dati che l'apparecchio connesso rileva sono raccolti per consentire l'utilizzo di tutti i servizi dell'elettrodomestico connesso. Ulteriori informazioni sulle modalità del trattamento dei dati raccolti e sulla informativa privacy sono disponibili sul sito www.elica.com.
- **Disponibilità nei paesi:** Il servizio Elica Connect è disponibile in specifici paesi. Per ulteriori informazioni visitare la sezione dedicata del sito www.elica.com oppure verificare la disponibilità sullo store del proprio smartphone cercando l'App **Elica Connect**.
- **Modifiche future:** Elica si riserva di apportare tutte le modifiche che riterrà utili al miglioramento del servizio Elica Connect. Di conseguenza le descrizioni contenute in

questo manuale non sono impegnative ed hanno un valore indicativo.

■ FUNZIONAMENTO

■ PANNELLO DI CONTROLLO

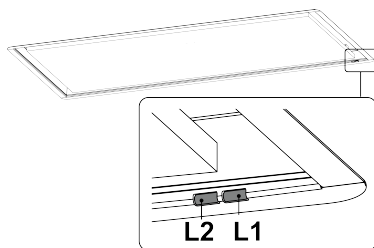

■ DA SAPERE PRIMA DI INIZIARE

Questo prodotto richiede delle operazioni preliminari prima di essere utilizzato:

● OPERAZIONE NECESSARIA:

Affiliazione del radiocomando.

Questo prodotto è predisposto per funzionare solo con radiocomando Elica. Per poter utilizzare questo prodotto, è **necessario effettuare l'affiliazione del radiocomando**.

In base al prodotto acquistato, troverete a corredo uno dei due radiocomandi in figura:

Radiocomando 1:

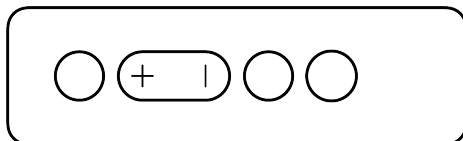

Radiocomando 2:



Le istruzioni di affiliazione sono riportate nel manuale in dotazione al radiocomando.

L'avvenuta affiliazione del telecomando viene visualizzata sulla cappa con entrambi i LEDs **L1** e **L2** lampeggianti colore **Bianco**.

Attenzione! nel manuale dei Radiocomandi vengono riportate le funzioni principali, in questo manuale trovare anche altre indicazioni di utilizzo ed altre funzionalità con la spiegazione di come attivarle tramite Radiocomando. Nei casi in cui non si fa riferimento ad uno specifico radiocomando, le indicazioni sono valide per entrambi.

Nota: I due radiocomandi sono intercambiabili quindi, se si desidera è sempre possibile acquistare separatamente,

nello store www.elica.com, quello non a corredo con il prodotto.

● OPERAZIONE FACOLTATIVA:

Selezione del piano cottura.

Il prodotto è progettato per adattare al meglio le sue performance in funzione al piano cottura su cui lavora. Di Default il prodotto è settato per lavorare con piani a GAS.

Se si desidera modificare questo settaggio, dopo l'affiliazione del Radiocomando vedere capitolo **“Settaggio piano cottura”**.

● OPERAZIONE AUTOMATICA:

Calibrazione sensore VOC

Se NON si effettua l'operazione facoltativa di Selezione del piano cottura, **la calibrazione del Sensore VOC** parte in automatico trascorsi **2min.** dal collegamento del prodotto alla rete elettrica. La calibrazione ha una durata di **5 min.** Il **LED L1** lampeggia di colore **Verde** e si spegnerà al termine della procedura di calibrazione.

Attenzione! Durante la calibrazione il motore si accende a velocità 1. Per maggiori dettagli sul Sensore VOC consultare i capitoli dedicati a questa funzione che troverete successivamente.

■ UTILIZZO DEI COMANDI

● Velocità di aspirazione

Questo prodotto è dotato **5 velocità** di aspirazione di cui **2** velocità booster temporizzati:

Booster 1 (velocità 4) temporizzata 15 min.

Booster 2 (velocità 5) temporizzata 5 min.

Al termine dei minuti indicati sopra la velocità di aspirazione si imposterà automaticamente alla velocità 2.

● Delay off

Tramite il telecomando è possibile programmare lo spegnimento ritardato in base alla velocità (potenza) di aspirazione attiva in quel momento; Le velocità su cui è possibile abilitare questa funzione sono le seguenti:

Velocità 1 (aspirazione bassa): 20 min.

Velocità 2 (aspirazione media): 15 min.

Velocità 3 (aspirazione alta): 10 min.

Nota (solo per prodotti con funzione WiFi): Il delay off può essere programmato in modo più avanzato, quando si è connessi al Cloud Elica, tramite l'App **Elica Connect**. In questo caso però non sarà possibile gestire il Delay off da radiocomando, fino al prossimo reset o spegnimento del WiFi.

● Attivazione/Disattivazione indicatore saturazione filtri

Da eseguire a prodotto spento. L'indicatore di saturazione filtro carbone è normalmente disattivato mentre l'indicatore di saturazione filtro grassi è normalmente

attivato.

Con Radiocomando 1:

Filtro Odori: Premere contemporaneamente i tasti **A+B+D** per **2 sec.** ogni pressione passa sequenzialmente da attivo a disattivo. (**Attivo = LED L1 Rosso** fisso e **LED L2 Rosso** lampeggiante. **Disattivo = LED L1 Rosso** fisso e **LED L2 Spento**)

Filtro Grassi: Premere contemporaneamente i tasti **A+B+C** per **2 sec.** ogni pressione passa sequenzialmente da attivo a disattivo. (**Attivo = LED L1 Arancio** fisso e **LED L2 Arancio** lampeggiante. **Disattivo = LED L1 Arancio** fisso e **LED L2 Spento**)

Attendere **10 sec.** per salvare l'impostazione scelta.

Con Radiocomando 2:

Questa procedura viene descritta nel manuale del Radiocomando.

Attendere **10 sec.** per salvare l'impostazione scelta.

● Indicatori di Saturazione filtri

I led posti sulla cappa segnalano la necessità di eseguire la manutenzione dei filtri.

Filtro odori: L1 + L2 lampeggianti colore **Rosso**.

Filtro grassi: L1 + L2 lampeggianti colore **Arancio**.

Nota: La segnalazione di saturazione dei filtri è visibile per **10 sec.** all'accensione della cappa. Dopo aver eseguito la manutenzione dei filtri è necessario eseguire il **reset saturazione filtri**.

● Reset Saturazione filtri

Questa operazione va eseguita entro i primi **10sec.** dopo l'accensione del prodotto.

La procedura viene descritta nel manuale del Radiocomando.

Nota: Se ci sono due segnalazioni attive sia grassi che odori, l'operazione va fatta due volte.

● Funzione Velocità di aspirazione automatica (Funzione VOC):

Questo Prodotto, è dotato di un sensore (**sensore VOC**) che modula la velocità di aspirazione automaticamente in funzione della quantità di fumi rilevata.

Questa funzione, va abilitata manualmente tramite Radiocomando o App Elica connect.

Quando la funzione è attiva, il **LED L1** si illuminerà di colore **Bianco**.

Una volta attivata, se il sensore rileverà un'assenza di fumi per qualche minuto, il motore si spegnerà.

Nota: La Funzione rimanere comunque attiva e se entro le successive **2 ore** il sensore rileva del vapore il motore riparte automaticamente. Trascorse **2ore** continue in assenza di rilevazione fumi la funzione viene disabilitata. E' sempre possibile disabilitare questa funzione manualmente, in qualsiasi momento, tramite radiocomando o App Elica connect.

● **Calibrazione sensore VOC:**

La calibrazione è necessaria per permettere al sensore del prodotto, di lavorare correttamente, la calibrazione avviene in due modi:

Automatica: ogni qualvolta la cappa viene ricollegata alla rete elettrica (ad es: con la prima installazione o dopo un blackout).

Manuale: La calibrazione manuale richiede che il motore del prodotto sia in OFF e che nell'ambiente dove questo è installato, persistano condizioni ambientali normali. Questa operazione, va fatta quando si nota un funzionamento insoddisfacente del funzionamento automatico.

Con Radiocomando 1:

Premere contemporaneamente **A+D** per **2 sec.**

Con Radiocomando 2:

Questa procedura viene descritta nel manuale del Radiocomando.

Durante la calibrazione, il **LED L1** lampeggia di colore **Verde**.

Se si vuole annullare la calibrazione in corso ripetere la procedura utilizzata per l'avvio della calibrazione.

● **Settaggio del piano cottura (per sensore VOC)**

Per utilizzare al meglio la **funzione VOC** occorre selezionare il tipo di piano cottura corretto tra quelli disponibili: GAS - Induzione o Elettrico. **Di Default è impostato piano GAS.**

Questo settaggio richiede che il motore del prodotto sia in OFF che sia disattivato il sensore VOC.

Con Radiocomando 1:

premere contemporaneamente i tasti **B+D** per **2 sec.** un segnale acustico indicherà che si è entrati nel menu del seggio del piano cottura. Da qui con i tasti **B** e **C** è possibile scorrere avanti e indietro per selezionare il piano desiderato. Ad ogni pressione si selezionerà una tipologia di piano cottura, il **LED L1** si illuminerà di un colore diverso in base al piano selezionato: **Verde** = Gas; **Giallo** = Elettrico; **Ciano** = Induzione.

Con Radiocomando 2:

premere contemporaneamente i tasti **A+D** per **2 sec.** Da qui con i tasti **B** e **C** è possibile scorrere avanti e indietro per selezionare il piano desiderato. Ad ogni pressione si selezionerà una tipologia di piano cottura, il **LED L1** si illuminerà di un colore diverso in base al piano selezionato: **Verde** = Gas; **Giallo** = Elettrico; **Ciano** = Induzione.

Nota: dopo aver reimpostato la tipologia di piano, diversa da quella di Default o da quella precedente, si avvierà una calibrazione automatica del **sensore VOC**. Vedi il capitolo relativo a questa funzione.

■ **CONTROLLO DEL PRODOTTO CON WIFI**

Sono disponibili due modalità di controllo del prodotto tramite wifi, per farlo è necessario scaricare l' App **Elica Connect**. e seguire le istruzioni indicate.

• **Modalità Elica Cluod**

Questa funzionalità permette di comandare il prodotto da un dispositivo cellulare, anche fuori casa.

• **Modalità Direct Control**

Questa funzionalità permette di comandare il prodotto da un dispositivo cellulare, come se questo fosse il radiocomando.

● **Configurazione WiFi:**

Seguire le istruzioni indicate nell'App **Elica Connect** per la configurazione WiFi. Durante la procedura di configurazione il **LED L2** della cappa, si illumina indicando lo stato della connettività (vedi **tabella stato WiFi** sotto). Per interrompere la procedura di configurazione WiFi, premere per circa **2 sec.** il tasto **A** del radiocomando, quando il **LED L2** della cappa è acceso a luce pulsante veloce.

● **Reset configurazione WiFi:**

Questa operazione serve a riportare il prodotto alla configurazione di fabbrica.

Con Radiocomando 1:

premere per **2 sec.** i tasti **A+B**.

Con Radiocomando 2:

premere per **2 sec.** i tasti **D+E**.

Nota: La password e tutte le altre impostazioni effettuate nell'App **Elica Connect** verranno resettate e sarà necessario impostarle nuovamente.

● **Accensione/Spegnimento WiFi:**

Dopo aver effettuato la configurazione, è possibile accendere / spegnere il WiFi.

Con Radiocomando 1:

Premere per **2 sec.** il tasto **A**.

Con Radiocomando 2:

Questa procedura viene descritta nel manuale del Radiocomando.

Nota: Lo Spegnimento del WiFi con questa procedura non comporta la perdita dei parametri salvati in precedenza.

TABELLA STATO WiFi

LED L2	Stato WiFi
Luce spenta	WiFi non configurato o spento
Luce accesa fissa bianca	WiFi connesso
Luce pulsante veloce arancio	Tentativo di connessione al router WiFi
Luce pulsante lento arancio	Tentativo di connessione al cloud Elica (in modalità Cloud)

Luce accesa bianca con breve luce pulsante	Ricezione di un comando da remoto: accensione motore o luce ecc..
Luce fissa arancio	Modalità direct con App momentaneamente disconnessa. (in modalità Direct)

■ AVVERTENZE DI MANUTENZIONE

- **Pulizia:** Per la pulizia usare esclusivamente un panno inumidito con detersivi liquidi neutri. Non utilizzare utensili o strumenti per la pulizia.
- Evitare l'uso di prodotti contenenti abrasivi. **NON UTILIZZARE ALCOOL!**

 Per la manutenzione del prodotto vedere le immagini a fine installazione contrassegnate con questo simbolo.

- **✘A Filtro Antigrasso:** Il filtro antigrasso metallico deve essere pulito una volta al mese con detersivi non aggressivi, manualmente oppure in lavastoviglie a basse temperature ed a ciclo breve. Per smontare il filtro grassi tirare la maniglia di sgancio a molla.
- Il Filtro antigrasso trattiene le particelle di grasso derivanti dalla cottura. Con il lavaggio in lavastoviglie il filtro antigrasso metallico può scolorirsi ma le sue caratteristiche di filtraggio non cambiano assolutamente.
- **✘C Pannello aspirazione perimetrale:** Il pannello di aspirazione perimetrale va sempre lasciato chiuso e va aperto solo in caso di manutenzione (es. Pulizia o sostituzione dei filtri).

Illuminazione

- **Sistema di Illuminazione :** Il sistema di illuminazione non è sostituibile dall'utente, in caso di malfunzionamenti contattare il servizio assistenza.
- Il sistema di illuminazione è basato sulla tecnologia LED. I LED garantiscono una illuminazione ottimale, con una durata fino a 10 volte maggiore delle lampade tradizionali e consentono di risparmiare il 90% di energia elettrica.

EN

The product is designed for the extraction of cooking fumes and steam and it is for domestic use only.

Strictly observe the instructions in this manual. No liability shall be accepted for any inconvenience, damage or fire caused to the product as a result of not following the instructions given in this manual.

The device may have different aesthetic features with respect to the illustrations in this handbook, however the operating, maintenance and installation instructions remain the same.

- It is important to keep all the manuals accompanying the product so that they can be consulted at all times. If sold, transferred or moved, make sure it remains with the product.
- Read the instructions carefully: they contain important information on installation, operation and safety.
- Check the integrity of the product prior to its installation. Otherwise, contact the dealer and do not continue with the installation.

■ NOTES

: the parts marked with this symbol can be purchased separately from specialised dealers.

*: the parts marked with this symbol are optional accessories supplied only with some models and can be purchased from the websites www.elica.com and www.shop.elica.com.

■ SAFETY AND REGULATIONS

GENERAL SAFETY

- Do not make electrical or mechanical changes on the product or on the exhaust pipes.
- Before doing any cleaning or maintenance work, disconnect the product from the mains power supply by removing the plug or turning off the mains switch.
- For all installation and maintenance operations, always wear work gloves.
- The product can be used by children over the age of 8 and by people with reduced physical, sensory or mental capabilities or without experience or the necessary knowledge, as long as they are properly supervised or have been instructed on how to safely use the device and understand the inherent dangers.
- Children must be supervised to make sure that they do not play with the product.
- Cleaning and maintenance must never be performed by children unless they are properly supervised.
- The room must have sufficient ventilation when the product is used at the same time as other appliances burning gas or other fuels.
- The product must be cleaned frequently both inside and out (AT LEAST ONCE A MONTH); always follow the instructions given in the maintenance manual.
- Failure to comply with the rules indicated for cleaning the product and replacing/cleaning the filters may result in the risk of fire.
- It is strictly forbidden to cook food on the flame under the product.
- **WARNING:** When the hob is on, the accessible parts of the product may become hot.
- Do not connect the product to the electrical power supply until the installation is complete.
- The regulations laid down by local authorities must be strictly followed with regard to the technical and safety measures to adopt for fume extraction.
- The extracted air must not be conveyed through the same ducts used to extract the fumes generated by gas combustion or other types of combustion products.
- Do not use or leave the product without appropriately installed lamps, as this may result in the risk of electric shock.
- The product must

NEVER be used without the grille correctly fitted. •The product must NEVER be used as a support surface unless expressly indicated.

• Range hoods and other cooking fume extractors may adversely affect the safe operation of appliances burning gas or other fuels (including those in other rooms) due to back flow of combustion gases. These gases can potentially result in carbon monoxide poisoning. After installation of a range hood or other cooking fume extractor, the operation of flued gas appliances should be tested by a competent person to ensure that back flow of combustion gases does not occur.

• To replace the lamp, only use the lamp indicated in the maintenance/lighting system section of this manual. • Using a naked flame may damage the filters and cause a fire hazard, and must therefore be avoided under all circumstances. • Extra care must be taken when frying to prevent the oil from overheating and catching fire. • In case of doubt, contact the authorised service centre or similar qualified personnel.

INSTALLATION SAFETY

•Use the fixing screws supplied with the product only if suitable for the surface; otherwise purchase the correct type of screws. •Check for accessories (e.g. bags containing screws, warranty certificates, etc.) inside the product (placed there for transport reasons). If there are any, remove them and keep them safe. • **WARNING:** Failure to install screws and fasteners in accordance with these instructions may result in electrical hazards. •The exhaust pipe is not supplied and must be purchased. •The diameter of the exhaust pipe must be equivalent to the diameter of the connecting ring. •For installation of the product on the hob, respect the height indicated in the drawings •The minimum distance between the surface of the container supports on the cooker and the lowest part of the range hood must not be less than 60 cm (not less than 70 cm only for Australia and New Zealand) for electric cookers and 70 cm for gas or mixed cookers. •If the installation instructions of the gas cooker specify a greater distance, take it into account.

Checking the ceiling for first installation:

• The ceiling must be flat, horizontal and sufficiently solid and strong. • The hood is designed to be installed in a false ceiling. The false ceiling must be solid and have an adequate load capacity for a product weighing max. **35 kg**. Do not install the hood directly in the false ceiling panels, but use a suitable frame or support.

Installation of plasterboard panels:

Attention!: installation must be performed by qualified installers.

For the installer: responsibility for the installation of the hood, including verification of the conformity of any fixing kit supplied with the product, is the sole responsibility of the installer. Following is a non-exhaustive list of helpful instructions for the installer (who will need the help of a plasterboard installer) to assemble the plasterboard panels:

• use a type of fire-resistant plasterboard (in accordance with art. 30 of IEC/EN 60335-2-31), suitable for the operating conditions in terms of temperature (at least 80°C) and humidity (at least 93%) reached during use; the total weight of the plasterboard used must not exceed **4 kg**; • secure the plasterboard to the hood by means of the fixing points F1 (diameter 4.5 mm) on the metal panel • when securing the plasterboard, use suitable mechanical components (not included in the assembly kit) • It is advisable to use metric flat head screws and nuts. Elica denies all liability for damage to persons or property resulting from incorrect installation of the plasterboard panels and/or product. **The warranty on the product will not be valid in the event of aesthetic defects attributable to and/or deriving from the incorrect and inadequate installation of the plasterboard to be fitted to complete the product, as the installation of the plasterboard is the competence and full responsibility of a third party other than the Manufacturer.**

ELECTRICAL CONNECTION SAFETY

•The mains voltage must correspond to the voltage indicated on the label found inside the product. •If it features a plug, connect the product to a socket that complies with current standards, located in an area accessible even after installation. •If it does not feature a plug (direct connection to the mains) or the plug is not located in an accessible area, even after installation, apply a standard double pole switch that ensures complete disconnection from the mains in category III overvoltage conditions, in accordance with the installation rules. •The product features a special power cable; if the cable is damaged, contact the Service Centre for a replacement.

• **Please note!** Before reconnecting the circuit to the mains power supply, make sure that it is working correctly, always check that the power cable is correctly installed.

WINDOWS KIT: The product can also be used in conjunction with a Window sensor KIT (not supplied by the manufacturer). If the Window sensor KIT is installed (only if used in DUCT-OUT mode), air extraction will halt every time the window in the room, on which the KIT is applied, is closed. **The KIT must be electrically connected to the device by qualified and specialised technical personnel. The KIT must be certified separately in accordance with the safety standards for the component and its use with the device. Installation must be carried out in accordance with current regulations for domestic systems.**

PLEASE NOTE: the wiring of the KIT to be connected to the product must be part of a certified safety extra-low voltage (SELV) circuit. The manufacturer of this device disclaims all liability for any inconvenience, damage or fires caused by defects and/or problems associated with the malfunction and/or incorrect installation of the KIT.

Please note! Do not use with a programmer, timer, separate remote control or any other device that activates automatically.

■ RECOMMENDATIONS FOR USE

Recommendations for correct use in order to reduce the impact on the environment: When cooking begins, the device should be turned on at minimum speed, and left on for a few minutes even after cooking is complete. Increase the speed only if there is a large quantity of fumes and steam, using the Booster function only in extreme cases. To keep the odour reduction system running efficiently, replace the carbon filter/s when necessary. To ensure the high performance of the grease filter, clean it when necessary. To improve efficiency and minimise noise, use the maximum duct diameter indicated in this manual.

■ END-OF-LIFE DISPOSAL



This device is marked in compliance with the European Directive 2012/19/EC - UK SI 2013 No.3113, Waste Electrical and Electronic Equipment (WEEE). Make sure that this product is disposed of correctly. The user helps prevent potential negative consequences for the environment and for health.

The symbol on the product or accompanying documentation indicates that this product should not be treated as household waste but should be handed over at a suitable collection point for the recycling of electrical and electronic equipment. Dispose of it in accordance with local regulations for waste disposal. For further information about the treatment, recovery and recycling of this product, please contact your local authority, the collection service for household waste or the shop from where the product was purchased.

■ REGULATIONS

Equipment designed, tested and manufactured in compliance with safety regulations: EN/IEC 60335-1; EN/IEC 60335-2-31, EN/IEC 62233. Performance: EN/IEC 61591; ISO 5167-1; ISO 5167-3; ISO 5168; EN/IEC 60704-1; EN/IEC 60704-2-13; EN/IEC 60704-3; ISO 3741; EN 50564; IEC 62301. EMC: EN 55014-1; CISPR 14-1; EN 55014-2; CISPR 14-2; EN/IEC 61000-3-2; EN/IEC 61000-3-3.

■ USE

The hood is made to be used in the suction version with external evacuation.

ATTENTION! The pipes are not supplied and must be purchased separately.

Vapours are evacuated toward the outside by way of an exhaust pipe fixed to the connector flange and connected to a peripheral extraction unit (not supplied).

Connection instructions are supplied with the peripheral extraction unit.

CAUTION! If the product features one or more carbon filters, they must be removed.

The use of pipes and outlet holes in the wall with a smaller diameter will reduce the extraction performance and

drastically increase the noise level.

All responsibility in this regard is therefore denied.

- Use a ducting pipe with the shortest length necessary.
- Use a ducting pipe with the least number of bends possible (maximum bend angle: 90°).
- Avoid drastic changes in the ducting pipe diameter.

■ ELICA CONNECT

The hood features a Wi-Fi function for remote connection via the **Elica Connect** App. Minimum system requirements:

- 2.4GHz Wi-Fi b/g/n wireless router
- Android or iOS Smartphone.

Via the stores, check that the app is compatible with the operating system your Smartphone is running.

Note: The ELICA manufacturer declares that this model of household appliance with WiFi module radio equipment complies with Directive 2014/53/EU.

The radio equipment operates within the 2.4GHz ISM frequency band, the maximum radio frequency power transmitted does not exceed 20 dBm (e.i.r.p.).

Warnings:

- **Data protection:** The data that the connected device detects is collected to allow for all the services of the connected appliance to be used. Further information on how the collected data is processed and on the privacy policy is available at www.elica.com.
- **Availability in different countries:** The Elica Connect service is available in specific countries. For further information, see the dedicated section at www.elica.com or check for availability from your Smartphone store by searching for the **Elica Connect** App.
- **Future changes:** Elica reserves the right to make any changes deemed useful to improve the Elica Connect service. As a result, the descriptions contained in this manual are not binding and should be treated as purely indicative.

■ OPERATION

■ CONTROL PANEL

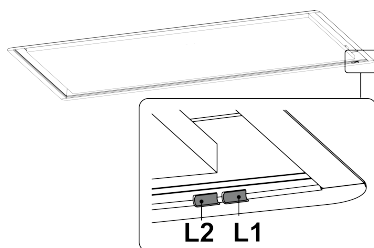

■ THINGS TO KNOW BEFORE STARTING

This product requires some preliminary operations before

being used:

● NECESSARY OPERATION:

Radio Control pairing.

This product is designed to work with the Elica Radio Control only. In order to be able to use this product, **the Radio Control must be paired.**

Depending on the product purchased, you will find one of the two Radio Controls shown in the figure:

Radio Control 1:

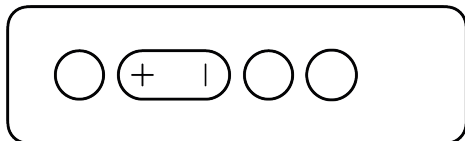

Radio Control 2:

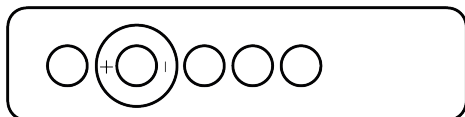

The pairing instructions are given in the manual supplied with the Radio Control.

When the Radio Control has been paired, both LEDs L1 and L2 on the hood will flash **White**.

Attention!: the main functions are indicated in the Radio Control manual; the manual also contains other indications of use and other functions with an explanation of how to activate them using the Radio Control. In cases where no reference is made to a specific Radio Control, the indications are valid for both.

Note: The two Radio Controls are interchangeable, so it is always possible to purchase the one not included with the product from the store at www.elica.com.

● OPTIONAL OPERATION:

Hob selection.

The product is designed to adapt its performance in the best way possible according to the hob on which it works. By Default, the product is set to work with GAS hobs.

To change this setting, after pairing the Radio Control, see the chapter “**Hob settings**”.

● AUTOMATIC OPERATION:

VOC sensor calibration

If the optional hob selection operation is NOT performed, **the VOC sensor calibration starts automatically 2min.** after the product has been connected to the mains. Calibration lasts **5 min.** LED L1 flashes **Green** and switches off at the end of the calibration procedure.

Please note! During calibration, the motor is switched on at speed 1. For more details on the VOC sensor, refer to the chapters dedicated to this function below.

■ USING THE CONTROLS

● Suction speed

This product is equipped with 5 suction speeds including 2 timed booster speeds:

Booster 1 (speed 4) timed 15 min.

Booster 2 (speed 5) timed 5 min.

After the minutes indicated above, the suction speed will go back to speed 2 automatically.

● Delay off

Using the Radio Control, it is possible to program the delayed switch-off according to the suction speed (power) active at that time; the speeds at which this function can be enabled are the following:

Speed 1 (low extraction): 20 min.

Speed 2 (medium extraction): 15 min.

Speed 3 (high extraction): 10 min.

Note (only for products with Wi-Fi function): The Delay off function can be programmed in a more advanced way, when connected to the Elica Cloud, via the **Elica Connect** App. However, in this case, it will not be possible to manage the Delay off function from the Radio Control, until the Wi-Fi is reset or switched off.

● Activating/Deactivating the filter saturation indicator light

To be performed with the product switched off. The carbon filter saturation indicator light is usually deactivated, while the grease filter saturation indicator light is usually activated.

With Radio Control 1:

Odour Filter: Simultaneously press keys **A+B+D** for **2 sec.** each press switches sequentially from active to inactive. (**Active** = LED L1 steady Red and LED L2 flashing Red. **Inactive** = LED L1 steady Red and LED L2 Off)

Grease Filter: Simultaneously press keys **A+B+C** for **2 sec.** each press switches sequentially from active to inactive. (**Active** = LED L1 steady Orange and LED L2 flashing Orange. **Inactive** = LED L1 steady Orange and LED L2 Off)

Wait **10 sec.** to save the chosen setting.

With Radio Control 2:

This procedure is described in the Radio Control manual.

Wait **10 sec.** to save the chosen setting.

● Filter saturation indicator lights

The LEDs on the hood indicate the need to perform maintenance on the filters.

Odour filter: L1 + L2 flashing **Red**.

Grease filter: L1 + L2 flashing **Orange**.

Note: The filter saturation indication is visible for **10 sec.** when the hood is switched on. After performing maintenance on the filters, it is necessary to perform the **filter saturation reset**.

● Filter saturation reset

This operation must be performed within the first **10sec.** after switching on the product.

The procedure is described in the Radio Control manual.

Note: If there are two active warnings, for both grease and odour filters, the operation must be performed twice.

● Automatic suction speed function (VOC function):

This product is equipped with a sensor (**VOC sensor**) that modulates the suction speed automatically according to the amount of smoke detected.

This function must be enabled manually via the Radio Control or via the Elica Connect App.

When the function is active, **LED L1** will light up **White**.

Once activated, if the sensor detects no smoke for a few minutes, the motor will be switched off.

Note: The function will still remain active and if within the next **2 hours** the sensor detects some steam, the motor will be restarted automatically. After **2 continuous hours** without detecting any smoke, the function is disabled. It is always possible to disable this function manually, at any time, via the Radio Control or via the Elica Connect App.

● VOC sensor calibration:

Calibration is necessary to allow the product sensor to work correctly; calibration is performed in two ways:

Automatic: each time the hood is reconnected to the mains (e.g. the first time it is installed or after a power failure).

Manual: Manual calibration requires that the product motor is OFF and that normal environmental conditions persist in the room where it is installed. This operation must be performed when automatic operation is unsatisfactory.

With Radio Control 1:

Simultaneously press **A+D** for **2 sec.**

With Radio Control 2:

This procedure is described in the Radio Control manual.

During calibration, **LED L1** flashes **Green**.

To cancel the current calibration, repeat the procedure used to start the calibration.

● Hob settings (for VOC sensor)

To use the **VOC function** in the best way possible, it is necessary to select the correct type of hob from those available: **GAS** - Induction or Electric. **By Default, the hob is set to GAS.**

This setting requires that the product motor is OFF and that the VOC sensor is deactivated.

With Radio Control 1:

Simultaneously press keys **B+D** for **2 sec.** an acoustic signal will indicate that you have entered the hob setting menu. From here, use the keys **B** and **C** to scroll back and forth to select the desired hob. Each time the key is pressed, a type of hob will be selected; **LED L1** will light up in a different colour according to the selected hob: **Green** =

Gas; **Yellow** = Electric; **Cyan** = Induction.

With Radio Control 2:

Simultaneously press keys **A+D** for **2 sec.** From here, use the keys **B** and **C** to scroll back and forth to select the desired hob. Each time the key is pressed, a type of hob will be selected; **LED L1** will light up in a different colour according to the selected hob: **Green** = Gas; **Yellow** = Electric; **Cyan** = Induction.

Note: after resetting the hob type, to a type other than the Default one or the previous one, an automatic calibration of the **VOC sensor** will start. See the chapter on this function.

■ CONTROLLING THE PRODUCT VIA WI-FI

There are two product control modes via Wi-Fi; to do this, it is necessary to download the **Elica Connect** App and follow the instructions given.

• **Elica Cloud mode**

This feature allows the product to be controlled from a mobile device, even when away from home.

• **Direct Control mode**

This feature allows the product to be controlled from a mobile device, as if it were the Radio Control.

● Wi-Fi configuration:

Follow the instructions provided in the **Elica Connect** App for the Wi-Fi configuration. During the configuration procedure, **LED L2** will light up indicating the connectivity status (see the **Wi-Fi status table** below). To interrupt the Wi-Fi configuration procedure, press key **A** on the Radio Control for about **2 sec.** when **LED L2** on the hood is lit up and is flashing fast.

● Wi-Fi configuration reset:

This operation is used to reset the product to the factory configuration.

With Radio Control 1:

press keys **A+B** for **2 sec.**

With Radio Control 2:

press keys **D+E** for **2 sec.**

Note: The password and all other settings made from the **Elica Connect** App will be reset and will need to be set again.

● Wi-Fi On/Off:

After the configuration, the Wi-Fi can be switched on / off.

With Radio Control 1:

Press key **A** for **2 sec.**

With Radio Control 2:

This procedure is described in the Radio Control manual.

Note: Switching off the Wi-Fi with this procedure does not result in the loss of the previously saved parameters.

WI-FI STATUS TABLE

LED L2	Wi-Fi Status
Light off	WiFi not configured or off
Steady white light	WiFi connected
Fast flashing orange light	Attempt to connect to the WiFi router
Slow flashing orange light	Attempt to connect to the Elica Cloud (in Cloud mode)
White light on with brief flashing	Remote command being received: motor on or light on, etc.
Steady orange light	Direct mode with App temporarily disconnected. (in Direct mode)

■ MAINTENANCE WARNINGS

- **Cleaning:** For cleaning, simply use a cloth moistened with neutral liquid detergents. Do not use cleaning tools or instruments.
- Avoid the use of abrasive products. **DO NOT USE ALCOHOL!**

 For product maintenance, see the images at the end of the installation marked by this symbol.

• **✂️ A Anti-Grease Filter:** The metallic anti-grease filter must be cleaned once a month with non-aggressive detergents, manually or in a dishwasher on a short wash at low temperatures. To remove the anti-grease filter, pull the spring release handle.

• The Anti-Grease Filter traps the grease particles produced during cooking. When cleaned in the dishwasher, the metal grease filter may discolour, but its filtering characteristics remain unchanged.

• **✂️ C Perimeter suction panel:** The perimeter suction panel should always be left closed and should only be opened in case of maintenance (e.g. cleaning or replacing the filters).

■ Illumination

- **Lighting system :** The lighting system cannot be replaced by the user, contact Customer Service in case of malfunction.
- The lighting system is based on LED technology. LEDs provide optimal illumination, last up to 10 times longer than conventional lamps and save 90% of electricity.

DE

Das Produkt ist für die Absaugung von Kochdämpfen konzipiert und nur für den Hausgebrauch bestimmt.

Die in diesem Handbuch aufgeführten Anleitungen

müssen streng eingehalten werden. Es wird keine Haftung für eventuelle Unannehmlichkeiten, Schäden oder Brände am Produkt übernommen, die durch die Nichtbeachtung der in diesem Handbuch angeführten Anleitungen entstehen.

Das Gerät kann von den Zeichnungen in dieser Broschüre abweichen, die Gebrauchs-, Wartungs- und Installationsanweisungen bleiben jedoch unverändert.

• Es ist wichtig, alle dem Produkt beiliegenden Handbücher aufzubewahren, damit sie zu jedem Zeitpunkt eingesehen werden können. Im Falle von Verkauf, Weitergabe oder Umzug ist sicherzustellen, dass sie beim Produkt verbleiben. • Lesen Sie die Anleitungen aufmerksam durch: Sie enthalten wichtige Informationen zu Installation, Gebrauch und Sicherheit. • Prüfen Sie die Unversehrtheit des Produkts, bevor Sie mit der Installation fortfahren. Nehmen Sie anderenfalls Kontakt mit dem Händler auf und fahren Sie nicht mit der Installation fort.

■ HINWEISE

: die mit diesem Symbol gekennzeichneten Teile können separat im Fachhandel erworben werden.

*: die mit diesem Symbol gekennzeichneten Teile sind optionales Zubehör, das nur bei einigen Modellen geliefert wird und auf den Websites www.elica.com und www.shop.elica.com erworben werden kann.

■ SICHERHEIT UND RICHTLINIEN

⚠️ ALLGEMEINE SICHERHEIT

- Nehmen Sie keine elektrischen oder mechanischen Änderungen am Produkt oder an den Abluftrohren vor.
- Trennen Sie das Produkt vor jeder Reinigung oder Wartung von der Stromversorgung, indem Sie den Stecker ziehen oder den Hauptschalter der Wohnung betätigen.
- Verwenden Sie bei allen Installations- und Wartungsarbeiten Arbeitshandschuhe. • Das Produkt darf von Kindern ab dem Alter von 8 Jahren und von Personen mit eingeschränkten körperlichen, sensorischen oder geistigen Fähigkeiten oder ohne Erfahrung oder notwendige Kenntnisse benutzt werden, wenn sie beaufsichtigt werden oder vorher Anweisungen zur sicheren Verwendung des Produkts und zum Verständnis der damit verbundenen Gefahren erhalten haben. • Kinder müssen beaufsichtigt werden, um sicherzustellen, dass sie nicht mit dem Produkt spielen. • Die Reinigung und Wartung darf nicht von Kindern ohne Aufsicht ausgeführt werden.
- Der Raum muss über eine ausreichende Belüftung verfügen, wenn das Produkt gleichzeitig mit anderen Geräten, die Gas oder andere Brennstoffe verbrennen, verwendet wird. •Das Produkt muss regelmäßig (MINDESTENS EINMAL PRO MONAT) innen und außen gereinigt werden; beachten Sie in jedem Fall die Wartungsanweisungen. •Wenn Sie das Produkt nicht

reinigen und die Filter nicht austauschen / reinigen, kann dies zu Brandgefahr führen. • Es ist strengstens untersagt, unter dem Produkt zu flambieren. • ACHTUNG: Wenn das Kochfeld in Betrieb ist, können zugängliche Teile des Produkts heiß werden. • Schließen Sie das Produkt erst dann an das Stromnetz an, wenn die Installation vollständig abgeschlossen ist. • Hinsichtlich der technischen und sicherheitstechnischen Maßnahmen zur Ableitung der Dämpfe sind die Vorschriften der zuständigen örtlichen Behörden strikt einzuhalten. • Die angesaugte Luft darf nicht in einen Kanal geleitet werden, der für die Abführung der Rauchgase von Geräten, die mit Gas oder anderen Brennstoffen betrieben werden, verwendet wird. • Verwenden Sie das Produkt nicht ohne ordnungsgemäß montierte Lampen, da Stromschlaggefahr besteht. • Das Produkt darf NIEMALS ohne korrekt montiertes Gitter verwendet werden. • Das Produkt darf NIEMALS als Auflagefläche verwendet werden, es sei denn, dies ist ausdrücklich angegeben.

• Verwenden Sie für den Austausch der Lampe nur den im Abschnitt Wartung/Beleuchtungssystem dieses Handbuchs angegebenen Lampentyp. • Der Einsatz der freien Flamme ist für die Filter schädlich und kann zu Bränden führen, es muss daher in jedem Fall vermieden werden. • Das Frittieren muss unter Kontrolle durchgeführt werden, um zu verhindern, dass sich überhitztes Öl entzündet. • Wenden Sie sich im Zweifelsfall an ein autorisiertes Kundendienstzentrum oder an ähnlich qualifiziertes Personal.

⚠ SICHERHEIT BEI DER INSTALLATION

• Verwenden Sie die mit dem Produkt gelieferten Befestigungsschrauben nur, wenn sie für die Oberfläche geeignet sind; andernfalls kaufen Sie den richtigen Typ. Stellen Sie sicher, dass sich in der Verpackung kein mitgeliefertes Material (wie z.B. Beutel mit Schrauben, Garantieblätter usw.) (aus Beförderungsgründen) befindet. Evtl. ist dieses herauszunehmen und aufzubewahren. • HINWEIS: Wenn die Schrauben und die Befestigungsvorrichtungen nicht gemäß diesen Anleitungen installiert werden, kann es zu elektrischen Risiken kommen. • Das Abluftrohr wird nicht mitgeliefert und muss gekauft werden. • Der Durchmesser des Abluftrohrs muss dem Durchmesser des Anschlussrings entsprechen. • Beachten Sie bei der Installation des Produkts auf dem Kochfeld die in den Zeichnungen angegebene Höhe • Der Mindestabstand zwischen der Auflagefläche der Behälter auf dem Kochgerät und dem untersten Teil der Dunstabzugshaube muss bei Elektroherden 60 cm und bei Gas- oder Mischherden 70 cm sein. • Wenn in der Installationsanleitung des Gasherdes ein größerer Abstand angegeben ist, muss dieser berücksichtigt werden.

Prüfung der Decke bei der Erstinstallation:

• Die Decke muss eben, waagrecht und ausreichend stabil und widerstandsfähig sein. • Die Haube ist für den Einbau in eine Zwischendecke geplant. Die Zwischendecke

muss stabil sein und eine ausreichende Tragfähigkeit für ein Produkt mit einem Höchstgewicht von **35 kg** aufweisen. • Installieren Sie die Abzugshaube nicht direkt in die Platten der Zwischendecke, sondern verwenden Sie immer einen Rahmen oder eine angemessene Halterung.

Installation von Gipskartonplatten:

Achtung!: Die Installation sollte nur von qualifizierten Installateuren durchgeführt werden.

Für den Installateur: Die Haftung für die Installation der Abzugshaube, einschließlich der Überprüfung der Konformität des Befestigungssatzes, der dem Produkt möglicherweise beiliegt, verbleibt in der alleinigen Verantwortung des Installateurs. • Im Folgenden werden beispielhaft und ohne Anspruch auf Vollständigkeit einige nützliche Hinweise für den Installateur (der sich an einen Installateur von Gipskarton wenden muss) zur Befestigung des Gipskartons gegeben: • verwenden Sie einen Typ von feuerfestem Gipskarton (gemäß Art. 30 der IEC/EN 60335-2-31), der für die in der Anwendung erreichten Betriebsbedingungen der Temperatur (mindestens 80°C) und der Luftfeuchtigkeit (mindestens 93%) geeignet sind; Gesamtgewicht des verwendeten Gipskartons nicht mehr als **4 kg**; • befestigen Sie den Gipskarton an der Abzugshaube mit Hilfe der Befestigungspunkte **F1** (Durchmesser 4,5 mm) an der Metallplatte • verwenden Sie für die Befestigung des Gipskartons geeignete mechanische Komponenten (nicht im Montagesatz enthalten) • Man empfiehlt die Verwendung metrischer Flachkopfschrauben und Muttern. • Elica haftet nicht für Personen- und Sachschäden durch eine falsche Installation des Gipskartons und/oder des Produkts. **Die Produktgarantie gilt nicht bei ästhetischen Mängeln, die auf eine nicht korrekte und unangemessene Installation des Gipskartons in Kombination mit dem Produkt zurückzuführen sind und/oder daraus resultieren, wobei die Applikation des Gipskartons eine Tätigkeit ist, die in die Zuständigkeit und unter der vollen Verantwortung eines anderen Dritten als des Herstellers fällt.**

⚠ SICHERHEIT BEIM ELEKTRISCHEN ANSCHLUSS

• Die Netzspannung muss der auf dem Typenschild im Inneren des Produkts angegebenen Spannung entsprechen. • Wenn das Produkt mit einem Stecker ausgestattet ist, schließen Sie es an eine Steckdose an, die den geltenden Normen entspricht und sich auch nach der Installation in einem zugänglichen Bereich befindet. • Wenn kein Stecker vorhanden ist (direkter Anschluss an das Stromnetz) oder der Stecker sich auch nach der Installation nicht in einem zugänglichen Bereich befindet, verwenden Sie einen zweipoligen Standard-Schalter, der unter den Bedingungen der Überspannungskategorie III eine vollständige Trennung vom Stromnetz gewährleistet, entsprechend den Installationsvorschriften. • Das Produkt

ist mit einem speziellen Stromkabel ausgestattet; wenn das Kabel beschädigt ist, fordern Sie es beim technischen Kundendienst an.

• **Achtung!** Bevor man den Stromkreis wieder an das Stromnetz anschließt und seinen ordnungsgemäßen Betrieb überprüft, sich immer vergewissern, dass das Stromkabel ordnungsgemäß montiert wurde.

KIT WINDOWS: Das Produkt ist für den Gebrauch in Kombination mit einem KIT Sensor Window (nicht vom Hersteller mitgeliefert) ausgerüstet. Wenn man das KIT Sensor Window (nur im **ABSAUGMODUS**) installiert, schaltet sich die Luftabsaugung jedes Mal ab, wenn das Fenster im Raum, an dem das KIT angebracht worden ist, geschlossen ist. **Der elektrische Anschluss des KITs an das Gerät muss von einem spezialisierten Fachtechniker ausgeführt werden. Das KIT muss gemäß den Sicherheitsvorschriften, die für das Bauteil und den Einsatz mit dem Gerät gelten getrennt, zertifiziert werden. Die Installation muss im Einklang mit den geltenden Regelungen für Hausanlagen ausgeführt werden.**

ACHTUNG: Die Kabel, mit denen das Kit an das Gerät angeschlossen wird, müssen zu einem zertifizierten Kreislauf mit Sicherheitskleinspannung (SELV) gehören. Der Hersteller des Geräts haftet nicht für eventuell auftretende Probleme, Schäden oder Brände durch Mängel und/oder Funktionsstörungen und/oder nicht fachgerechter Installation des KITs.

Achtung! Nicht mit getrenntem Programmierer, Timer, Fernbedienung oder jeglicher anderer Vorrichtung, die sich automatisch aktiviert, verwenden.

■ EMPFEHLUNGEN FÜR DIE VERWENDUNG

Vorschläge für die korrekte Anwendung zur Verringerung der Umweltbelastung: Wenn Sie mit dem Kochen beginnen, schalten Sie das Gerät mit minimaler Geschwindigkeit ein und lassen Sie sie auch nach dem Ende des Kochvorgangs noch einige Minuten eingeschaltet. Erhöhen Sie die Geschwindigkeit nur bei großen Mengen an Rauch und Dampf, wobei die Booster-Funktion nur in Extremfällen verwendet wird. Um die Effizienz des Geruchsminderungssystems aufrechtzuerhalten, sollten Sie den/die Kohlefilter bei Bedarf austauschen. Um den Fettfilter effizient zu halten, reinigen Sie ihn bei Bedarf. Um die Effizienz zu optimieren und den Lärm zu minimieren, verwenden Sie den in diesem Handbuch angegebenen maximalen Durchmesser des Kanalsystems.

■ ENTSORGUNG AM ENDE DER LEBENSDAUER



Dieses Gerät ist in Übereinstimmung mit der europäischen Richtlinie 2012/19/EU - UK SI 2013 No.3113, Waste Electrical and Electronic Equipment (WEEE) - gekennzeichnet worden. Stellen Sie sicher, dass dieses Produkt ordnungsgemäß entsorgt wird. Der Benutzer trägt dazu bei, mögliche negative Umwelt- und Gesundheitsfolgen zu vermeiden.

Das Symbol auf dem Produkt oder auf der Begleitdokumentation weist darauf hin, dass dieses Produkt nicht als Hausmüll behandelt werden darf, sondern bei der entsprechenden Sammelstelle für das Recycling von Elektro- und Elektronik-Altgeräten abgegeben werden muss. Das Produkt gemäß den lokalen Vorschriften zur Abfallentsorgung beseitigen. Weitere Informationen zur Behandlung, Wiederverwertung und zum Recycling dieses Produkts erhalten Sie von der zuständigen örtlichen Behörde, dem Hausmüllentsorgungsdienst oder dem Geschäft, in dem das Produkt gekauft wurde.

■ BESTIMMUNGEN

Geräte, die gemäß den folgenden Sicherheitsnormen entwickelt, getestet und hergestellt wurden: EN/IEC 60335-1; EN/IEC 60335-2-31, EN/IEC 62233. Leistung: EN/IEC 61591; ISO 5167-1; ISO 5167-3; ISO 5168; EN/IEC 60704-1; EN/IEC 60704-2-13; EN/IEC 60704-3; ISO 3741; EN 50564; IEC 62301. EMC: EN 55014-1; CISPR 14-1; EN 55014-2; CISPR 14-2; EN/IEC 61000-3-2; EN/IEC 61000-3-3.

■ VERWENDUNG

Die Abzugshaube ist für den Einsatz in einer Version mit Absaugung mit externer Entlüftung konzipiert.

ACHTUNG! Die Rohrleitungen sind nicht im Lieferumfang enthalten und müssen separat erworben werden.

Die Dämpfe werden über ein am Anschlussflansch befestigtes Abluftrohr, das mit einem Peripherie-Abluftgerät (nicht im Lieferumfang enthalten) verbunden ist, nach außen abgeführt.

Die Anleitungen für den Anschluss werden zusammen mit dem Peripherie-Abluftgerät geliefert.

ACHTUNG! Wenn das Produkt mit Kohlefilter/n ausgestattet ist, muss/ müssen diese/r entfernt werden.

Das Produkt an Rohre und Austrittsöffnungen anschließen, die über einen Durchmesser verfügen, der dem Luftauslass (Anschlussflansch) entspricht.

Die Verwendung von Rohren und Austrittsöffnungen an der Wand mit einem geringeren Durchmesser führt zu einer Verringerung der Absaugleistungen und einem deutlichen Anstieg der Geräusentwicklung.

Aus diesem Grund ist diesbezüglich jede Haftung ausgeschlossen.

• Verwenden Sie eine möglichst kurze Rohrleitung.

- Verwenden Sie eine Rohrleitung mit möglichst wenigen Biegungen (maximaler Biegewinkel: 90°).
- Vermeiden Sie drastische Änderungen des Leitungsquerschnitts.

■ ELICA CONNECT

Die Abzugshaube verfügt über eine WLAN-Funktion zur Fernverbindung über die App **Elica Connect**. Mindestanforderungen des Systems: • Router wireless 2,4GHz WLAN b/g/n • Smartphone Android oder iOS. Die Kompatibilität der App mit der Version des Betriebssystems des eingetragenen Smartphones im Store überprüfen.

Anmerkung: Der Hersteller ELICA erklärt, dass dieses Haushaltsgerät mit Funkverbindung mittels WLAN-Modul der Richtlinie 2014/53/EU entspricht.

Das Funkgerät arbeitet im 2,4-GHz-ISM-Frequenzband, die maximal übertragene Hochfrequenzleistung überschreitet 20 dBm (e.i.r.p. - äquivalente isotrope Strahlungsleistung) nicht.

Warnungen:

- **Datenschutz:** Die vom verbundenen Gerät erfassten Daten werden gesammelt, um die Verwendung aller Services des verbundenen Haushaltsgeräts nutzen zu können. Weitere Informationen über die Verarbeitung der gesammelten Daten und die Datenschutzbestimmungen sind auf der Webseite www.elica.com verfügbar.
- **Verfügbar in den Ländern:** Der Service „Elica Connect“ ist in bestimmten Ländern verfügbar. Für weitere Informationen besuchen Sie den entsprechenden Bereich der Webseite www.elica.com oder prüfen Sie die Verfügbarkeit auf Ihrem Smartphone, indem Sie nach der App **Elica Connect** suchen.
- **Künftige Änderungen:** Elica behält sich das Recht vor, alle nützlichen Änderungen vorzunehmen, um den Service Elica Connect zu verbessern. Folglich sind die in diesem Handbuch enthaltenen Beschreibungen nicht bindend und dienen nur zur Veranschaulichung.

■ FUNKTIONSWEISE

■ BEDIENFELD

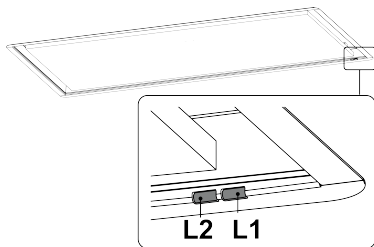

■ WAS VOR DEM BEGINN ZU WISSEN IST

Dieses Produkt erfordert vor der Verwendung einige

vorbereitende Vorgänge:

● NOTWENDIGER VORGANG:

Verknüpfung der Funksteuerung.

Dieses Produkt ist nur für den Betrieb mit Funksteuerung Elica ausgelegt. Um dieses Produkt verwenden zu können, **ist es notwendig, die Verknüpfung der Funksteuerung vorzunehmen.**

In Abhängigkeit des erworbenen Produkts finden Sie in der Ausstattung eine der beiden Funksteuerungen in der Abbildung:

Funksteuerung 1:

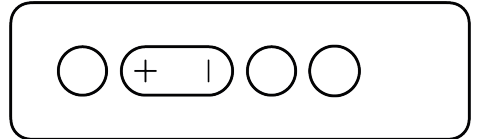

Funksteuerung 2:

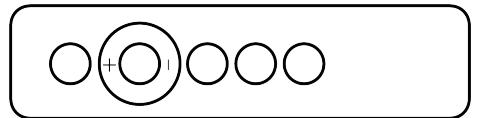

Die Anleitungen zur Verknüpfung sind im mit der Funksteuerung gelieferten Handbuch angeführt.

Die erfolgte Verknüpfung der Fernbedienung wird an der Abzugshaube durch beide LEDs **L1** und **L2** visualisiert, die **weiß** blinken.

Achtung! im Handbuch der Funksteuerungen werden die Hauptfunktionen angeführt; in diesem Handbuch finden Sie auch andere Gebrauchshinweise und andere Funktionalitäten mit der Erklärung, wie sie über Funksteuerung aktiviert werden können. In Fällen, in denen nicht auf eine bestimmte Funksteuerung Bezug genommen wird, sind die Angaben für beide gültig.

Anmerkung: Die beiden Funksteuerungen sind austauschbar. Daher ist es, wenn man es wünscht, möglich, die nicht im Lieferumfang des Produkts enthaltene auch separat im Store www.elica.com zu erwerben.

● OPTIONALER VORGANG:

Wahl des Kochfelds.

Das Produkt ist so konzipiert, dass es seine Leistungen optimal an das Kochfeld anpasst, an dem es arbeitet. Standardmäßig ist das Produkt für den Betrieb mit GAS-Kochfelder eingestellt.

Wenn man wünscht, diese Einstellung zu ändern, nach der Verknüpfung der Funksteuerung siehe Kapitel **„Einstellung des Kochfelds“**.

● AUTOMATISCHER VORGANG:

Kalibrierung des Sensors VOC

Wenn der optionale Vorgang der Wahl des Kochfelds NICHT ausgeführt wird, startet automatisch die **Kalibrierung des Sensors VOC 2min**, nachdem das

Produkt an das Stromnetz angeschlossen wurde. Die Kalibrierung dauert **5 min**. Die **LED L1** blinkt **grün** und geht nach Abschluss des Kalibrierungsverfahrens aus.

Achtung! Während der Kalibrierung startet der Motor mit Geschwindigkeit 1. Konsultieren Sie für weitere Details zum Sensor VOC die folgenden entsprechenden Kapitel dieser Funktion.

■ VERWENDUNG DER STEUERUNGEN

● Sauggeschwindigkeit

Dieses Produkt besitzt **5 Sauggeschwindigkeiten**, von denen **2** zeitgesteuerte Booster-Geschwindigkeiten sind:

Booster 1 (Geschwindigkeit 4) zeitgesteuert 15 min.

Booster 2 (Geschwindigkeit 5) zeitgesteuert 5 min.

Am Ende der oben angegebenen Minuten stellt sich die Sauggeschwindigkeit automatisch auf die Geschwindigkeit 2 ein.

● Delay off

Mit der Fernbedienung kann die verzögerte Abschaltung in Abhängigkeit von der gerade aktiven Geschwindigkeit (Leistung) der Absaugung programmiert werden; die Geschwindigkeiten, bei denen diese Funktion freigegeben werden kann, sind folgende:

Geschwindigkeit 1 (geringe Absaugung): 20 min.

Geschwindigkeit 2 (mittlere Absaugung): 15 min.

Geschwindigkeit 3 (hohe Absaugung): 10 min.

Anmerkung (nur bei Produkten mit WLAN-Funktion):

Delay off kann auf fortgeschrittenere Weise programmiert werden, wenn man über die App **Elica Connect** mit der Cloud Elica verbunden ist. In diesem Fall ist es jedoch bis zum nächsten Reset oder Abschalten des WLAN nicht möglich, Delay off über Funksteuerung zu verwalten.

● Aktivierung/Deaktivierung der Anzeige der Filtersättigung

Bei abgeschaltetem Produkt auszuführen. Die Anzeige der Sättigung des Kohlefilters ist normalerweise deaktiviert, während die Anzeige der Sättigung des Fettfilters normalerweise aktiviert ist.

Mit Funksteuerung 1:

Geruchsfilter: Gleichzeitig die Tasten **A+B+D** für **2 s** drücken, jeder Druck wechselt aufeinanderfolgend von aktiv zu inaktiv. (**Aktiv** = LED L1 Rot fest und LED L2 Rot blinkend. **Inaktiv** = LED L1 Rot fest und LED L2 Ausgeschaltet)

Fettfilter: Gleichzeitig die Tasten **A+B+D** für **2 s** drücken, jeder Druck wechselt aufeinanderfolgend von aktiv zu inaktiv. (**Aktiv** = LED L1 Orangefarben fest und LED L2 Orangefarben blinkend. **Inaktiv** = LED L1 Orangefarben fest und LED L2 Ausgeschaltet)

10 s warten, um die gewählte Einstellung zu speichern.

Mit Funksteuerung 2:

Dieses Verfahren wird im Handbuch der Funksteuerung beschrieben.

10 s warten, um die gewählte Einstellung zu speichern.

● Anzeigen der Filtersättigung

Die LEDs auf der Abzugshaube zeigen die Notwendigkeit der Ausführung der Wartung der Filter an.

Geruchsfilter: L1 + L2 Rot blinkend.

Fettfilter: L1 + L2 Orangefarben blinkend.

Anmerkung: Die Meldung der Sättigung der Filter ist für **10 s** beim Einschalten der Abzugshaube sichtbar. Nachdem die Wartung der Filter ausgeführt wurde, ist es erforderlich, das **Reset Filtersättigung** durchzuführen.

● Reset Filtersättigung

Dieser Vorgang muss innerhalb der ersten **10s** nach dem Einschalten des Produkts ausgeführt werden.

Das Verfahren wird im Handbuch der Funksteuerung beschrieben.

Anmerkung: Wenn zwei aktive Meldungen, sowohl für Fett- als auch Geruchsfilter, vorliegen, muss der Vorgang zweimal durchgeführt werden.

● Funktion automatische Sauggeschwindigkeit (Funktion VOC):

Dieses Produkt ist mit einem Sensor (**Sensor VOC**) ausgestattet, der die Sauggeschwindigkeit automatisch in Abhängigkeit der erfassten Dämpfe moduliert.

Diese Funktion muss manuell über Funksteuerung oder App Elica connect freigegeben werden.

Wenn die Funktion aktiv ist, leuchtet die **LED L1 weiß**.

Nach ihrer Aktivierung schaltet der Motor ab, wenn der Sensor für einige Minuten keine Dämpfe mehr erfasst.

Anmerkung: Die Funktion bleibt jedenfalls aktiv und wenn der Sensor innerhalb der nachfolgenden **2 Stunden** Dampf erfasst, startet der Motor wieder automatisch. Nach **2** ununterbrochenen Stunden ohne Raucherfassung wird die Funktion gesperrt. Es ist immer möglich, diese Funktion zu jedem Zeitpunkt über Funksteuerung oder App Elica connect manuell zu sperren.

● Kalibrierung des Sensors VOC:

Die Kalibrierung ist erforderlich, um dem Sensor des Produkts zu erlauben, korrekt zu arbeiten; die Kalibrierung erfolgt auf zwei Arten:

Automatisch: jedes Mal, wenn die Abzugshaube wieder mit dem Stromnetz verbunden wird (z.B. bei der Erstinstallation oder nach einem Stromausfall).

Manuell: Die manuelle Kalibrierung erfordert, dass der Motor des Produkts sich auf OFF befindet, und dass in der Umgebung, in der dieses installiert ist, weiterhin normale Umgebungsbedingungen bestehen. Dieser Vorgang ist auszuführen, wenn ein unbefriedigender Betrieb des automatischen Modus festgestellt wird.

Mit Funksteuerung 1:

Gleichzeitig **A+D** für **2 s** drücken.

Mit Funksteuerung 2:

Dieses Verfahren wird im Handbuch der Funksteuerung beschrieben.

Während der Kalibrierung blinkt die **LED L1 grün**.

Wenn die laufende Kalibrierung annulliert werden soll, das für den Start der Kalibrierung verwendete Verfahren wiederholen.

• Einstellung des Kochfelds (für Sensor VOC)

Um die **Funktion VOC** optimal nutzen zu können, muss der korrekte Typ von Kochfeld aus den verfügbaren Typen ausgewählt werden: **GAS** - Induktion oder Elektrisch. **Standardmäßig ist GAS-Kochfeld eingestellt.**

Diese Einstellung erfordert, dass sowohl der Motor des Produkts sich auf **OFF** befindet als auch der Sensor **VOC** deaktiviert ist.

Mit Funksteuerung 1:

gleichzeitig die Tasten **B+D** für **2 s** drücken, ein akustisches Signal gibt den Zugriff auf das Menü der Einstellung des Kochfelds an. Von hier aus kann man mit den Tasten **B** und **C** vorwärts und zurück scrollen, um das gewünschte Kochfeld zu wählen. Bei jedem Druck wird ein Typ von Kochfeld gewählt, die **LED L1** leuchtet mit einer verschiedenen Farbe auf, je nach gewähltem Kochfeld: **Grün** = Gas; **Gelb** = Elektrisch; **Zyanenblau** = Induktion.

Mit Funksteuerung 2:

gleichzeitig die Tasten **A+D** für **2 s** drücken. Von hier aus kann man mit den Tasten **B** und **C** vorwärts und zurück scrollen, um das gewünschte Kochfeld zu wählen. Bei jedem Druck wird ein Typ von Kochfeld gewählt, die **LED L1** leuchtet mit einer verschiedenen Farbe auf, je nach gewähltem Kochfeld: **Grün** = Gas; **Gelb** = Elektrisch; **Zyanenblau** = Induktion.

Anmerkung: nachdem der Typ von Kochfeld eingestellt wurde, verschieden von der standardmäßigen oder vor der vorherigen, startet eine automatische Kalibrierung des **Sensors VOC**. Siehe Kapitel bezüglich dieser Funktion.

■ STEUERUNG DES PRODUKTS MIT WLAN

Es stehen zwei Modalitäten zur Steuerung des Produkts über **WLAN** zur Verfügung, hierzu genügt es, die App **Elica Connect** herunterzuladen und die angegebenen Anleitungen zu befolgen.

• Modalität Elica Cloud

Diese Funktionalität ermöglicht es, das Produkt über ein Handy auch außer Haus zu steuern.

• Modalität Direct Control

Diese Funktionalität ermöglicht es, das Produkt über ein Handy wie eine Funksteuerung zu steuern.

• Konfiguration WLAN:

Befolgen Sie die Anweisungen in der App **Elica Connect** für die **WLAN-Konfiguration**. Während des Konfigurationsverfahrens leuchtet die **LED L2** der Abzugshaube auf und zeigt den Zustand der Konnektivität

an (siehe **Tabelle WLAN-Verbindungszustand** unten). Um das **WLAN-Konfigurationsverfahren** zu unterbrechen, für ungefähr **2 s** die Taste **A** der Funksteuerung drücken, wenn die **LED L2** der Abzugshaube mit schnell pulsierendem Licht eingeschaltet ist.

• Reset WLAN-Konfiguration:

Dieser Vorgang dient dazu, das Produkt in seine Werkskonfiguration zurückzubringen.

Mit Funksteuerung 1:

für **2 s** die Tasten **A+B** drücken.

Mit Funksteuerung 2:

für **2 s** die Tasten **D+E** drücken.

Anmerkung: Das Passwort und alle anderen in der App **Elica Connect** ausgeführten Einstellungen werden zurückgesetzt und es ist notwendig, sie erneut einzustellen.

• Einschalten/Ausschalten des WLAN:

Nachdem die Konfiguration ausgeführt wurde, ist es möglich, das **WLAN** ein- oder auszuschalten.

Mit Funksteuerung 1:

Für **2 s** die Taste **A** drücken.

Mit Funksteuerung 2:

Dieses Verfahren wird im Handbuch der Funksteuerung beschrieben.

Anmerkung: Das Ausschalten des **WLAN** mit diesem Verfahren führt nicht zum Verlust der vorher gespeicherten Parameter.

TABELLE WLAN-ZUSTAND

LED L2	WLAN-Zustand
Licht ausgeschaltet	WLAN nicht konfiguriert oder nicht verbunden
Weißes festes Licht eingeschaltet	WLAN verbunden
Orangefarbenes schnell pulsierendes Licht	Verbindungsversuch mit dem WLAN-Router
Orangefarbenes langsam pulsierendes Licht	Verbindungsversuch mit der Cloud Elica (in Modalität Cloud)
Weißes eingeschaltetes Licht mit kurz pulsierendem Licht	Empfang eines Fernbefehls: Einschalten des Motors oder der Beleuchtung usw.
Orangefarbenes festes Licht	Modalität Direct mit App vorübergehend unterbrochen. (in Modalität Direct)

■ WARNHINWEISE ZUR WARTUNG

- **Reinigung:** Verwenden Sie zur Reinigung nur ein mit neutralen, flüssigen Reinigungsmitteln angefeuchtetes Tuch. Verwenden Sie keine Werkzeuge oder Instrumente zur Reinigung.
- Vermeiden Sie die Verwendung von Produkte mit Abrasiven. KEINEN ALKOHOL VERWENDEN!

 Zur Wartung des Produkts siehe die Bilder am Ende der Installationsanleitung mit diesem Symbol.

- **✂️ A Fettfilter:** Der Metall-Fettfilter muss einmal pro Monat mit einem nicht aggressiven Reinigungsmittel von Hand oder in der Spülmaschine bei niedrigen Temperaturen und kurzem Reinigungszyklus gereinigt werden. Um den Fettfilter zu entfernen, ziehen Sie am federbelasteten Entriegelungsgriff.
- Der Fettfilter hält Fettpartikel zurück, die beim Kochen entstehen. Beim Reinigen in der Spülmaschine kann sich der Metallfettfilter verfärben, wobei seine Filtereigenschaften in keiner Weise beeinträchtigt werden.
- **✂️ C Perimeter-Saugpaneel:** Das Perimeter-Saugpaneel muss immer geschlossen gelassen werden und nur im Falle von Wartung geöffnet werden (z.B. Reinigung oder Austausch der Filter).

Beleuchtung

- **Beleuchtungssystem :** Das Beleuchtungssystem kann nicht vom Anwender ausgetauscht werden, wenden Sie sich bitte bei Betriebsstörungen an den Kundendienst.
- Das Beleuchtungssystem basiert auf der LED-Technologie. Die LEDs gewährleisten eine optimale Beleuchtung, halten bis zu 10 Mal länger als herkömmliche Lampen und sparen 90 % an elektrischer Energie.

FR

Le produit est conçu pour l'aspiration des fumées et des vapeurs de cuisson et est destiné au seul usage domestique.

Suivre de près les instructions reportées dans ce manuel. Nous déclinons toute responsabilité face à tout inconvénient, dommage ou incendie causé au produit en raison du non-respect des instructions de ce manuel.

L'appareil peut avoir un aspect différent par rapport au dessin de cette notice mais les instructions pour l'utilisation, l'entretien et l'installation restent les mêmes.

- Il est important de conserver tous les manuels accompagnant le produit afin qu'ils puissent être consultés à tout moment. En cas de vente, de cession ou de transfert, s'assurer qu'ils restent avec le produit. • Lire attentivement les instructions : elles contiennent des informations essentielles sur l'installation, l'utilisation et la

sécurité. • Vérifier l'intégrité du produit avant de procéder à l'installation. Sinon, contacter le revendeur et ne pas continuer l'installation.

■ REMARQUES

 : les pièces marquées de ce symbole peuvent être achetées séparément chez des revendeurs spécialisés.

* : les pièces marquées de ce symbole sont des accessoires en option uniquement fournis sur certains modèles et peuvent être achetés sur les sites www.elica.com et www.shop.elica.com.

■ SÉCURITÉ ET RÉGLEMENTATIONS

⚠️ SÉCURITÉ GÉNÉRALE

- Ne pas effectuer de variations électriques ou mécaniques sur le produit ou sur les conduits d'évacuation. • Avant toute opération de nettoyage ou d'entretien, débrancher le produit du secteur électrique en enlevant la fiche ou à travers le disjoncteur général du logement. • Utiliser des gants de travail pour toutes les opérations d'installation et d'entretien. • Le produit peut être utilisé par des enfants âgés d'au moins 8 ans et par des personnes ayant des capacités physiques, sensorielles ou mentales réduites ou sans expérience ou sans les connaissances nécessaires, à condition qu'ils soient surveillés ou après que ces personnes aient reçu des instructions relatives à l'usage sûr de l'appareil et à la compréhension des dangers afférents. • Les enfants doivent être contrôlés afin qu'ils ne jouent pas avec le produit. • Le nettoyage et l'entretien ne doivent pas être effectués par des enfants sans surveillance. • Le local doit disposer d'une ventilation suffisante lorsque le produit est utilisé en même temps que d'autres appareils à combustion de gaz ou autres combustibles. • Le produit doit être fréquemment nettoyé, à l'intérieur comme à l'extérieur (AU MOINS UNE FOIS PAR MOIS) ; respecter dans tous les cas les indications présentes dans les instructions d'entretien. • Le non-respect des normes de nettoyage du produit et du remplacement/nettoyage des filtres comporte des risques d'incendie. • Il est strictement interdit de faire flamber des aliments sous le produit. • ATTENTION : Lorsque la plaque de cuisson est en marche, les parties accessibles du produit peuvent devenir chaudes. • Ne pas brancher le produit au secteur électrique tant que l'installation n'est pas totalement terminée. • Concernant les mesures techniques et de sécurité à prendre pour l'évacuation des fumées, respecter scrupuleusement les réglementations établies par les autorités locales compétentes. • L'air aspiré ne doit pas être conduit vers le tube destiné à l'évacuation des fumées des appareils à combustion à gaz ou autres combustibles. • Ne pas utiliser ni laisser le produit sans que les ampoules ne soient correctement montées en raison du risque possible de

décharge électrique. • Le produit ne doit JAMAIS être utilisé sans la grille correctement montée. • Le produit ne doit JAMAIS être utilisé comme plan à moins que cela ne soit explicitement indiqué.

• Pour le remplacement de la lampe, utiliser uniquement le type de lampe indiqué dans la section maintenance/système d'éclairage de ce manuel. • L'utilisation d'une flamme nue peut endommager les filtres et provoquer des incendies et doit donc être évitée. • La friture doit être surveillée afin d'éviter que l'huile ne prenne feu. • En cas de doute, consulter le centre de service agréé ou un personnel qualifié similaire.

⚠ SÉCURITÉ POUR L'INSTALLATION

• Utiliser les vis de fixation fournies avec le produit uniquement si elles sont adaptées à la surface, sinon, acheter les vis adéquates. Vérifier qu'aucun matériel accessoire (comme des sachets avec des vis, garanties, etc.) ne se trouve à l'intérieur de l'emballage (pour des raisons de transport) : il doit être enlevé et conservé. • **AVERTISSEMENT** : La non-installation de vis et fixations conformément à ces instructions peut comporter des risques électriques. • Le tube d'évacuation n'est pas fourni et doit être acheté. • Le diamètre du tube d'évacuation doit être identique au diamètre de l'anneau de raccordement. • Pour l'installation du produit sur la plaque de cuisson, respecter la hauteur indiquée sur les dessins • La distance minimale entre la surface du support des récipients sur le dispositif de cuisson et la partie la plus basse de la hotte ne doit pas être inférieure à 60 cm pour les cuisines électriques et de 70 cm pour les cuisines à gaz ou mixtes. • Si les instructions d'installation du dispositif de cuisson à gaz spécifient une distance plus importante, il faut en tenir compte.

Vérification du plafond pour la première installation :

• Le plafond doit être plat, horizontal et suffisamment solide et résistant. • La hotte est conçue pour être installée dans un faux-plafond. Le faux-plafond doit être solide et avoir une capacité de charge adaptée au produit, dont le poids maximal est de **35 kg**. • N'installez pas la hotte directement dans les plaques du faux-plafond, mais utilisez toujours un châssis ou un support adéquat.

Installation de plaques de plâtre :

Attention ! : l'installation doit exclusivement être effectuée par des installateurs qualifiés.

Pour l'installateur : la responsabilité de l'installation de la hotte, ainsi que la vérification de la conformité du kit de fixation éventuellement inclus dans le produit, restent aux soins exclusifs de l'installateur. • Ci-après sont données, à titre d'exemple et non exhaustif, des indications utiles à l'installateur (qui devra faire appel à un plaquiste) pour la fixation de la plaque de plâtre : • utilisez un type de plaque de plâtre ignifuge (conforme à l'art. 30 de la norme IEC/EN 60335-2-31), adapté aux conditions opérationnelles de température (au moins 80°C) et d'humidité (au moins 93%) atteintes en application ; poids total de la plaque de plâtre

utilisée non supérieure à **4 kg** ; • fixez la plaque de plâtre à la hotte à travers les points de fixation **F1** (diamètre 4,5 mm) dont le panneau métallique est doté • pour la fixation de la plaque de plâtre, utilisez des composants mécaniques adéquats (non inclus dans le kit de montage) • Il est suggéré d'utiliser des vis métriques à tête plate et des écrous. • Elica décline toute responsabilité quant aux dommages personnels ou matériels découlant d'une installation incorrecte de la plaque de plâtre et/ou du produit. **La garantie du produit ne sera pas efficace en cas de défauts esthétiques imputables et/ou dérivant d'une installation incorrecte et inadéquate de la plaque de plâtre à poser pour compléter le produit, car l'application de la plaque de plâtre est une activité qui relève de la compétence et sous la pleine responsabilité de tiers, autre que le Fabricant.**

⚠ SÉCURITÉ POUR LE RACCORDEMENT ÉLECTRIQUE

• La tension du réseau doit correspondre à la tension figurant sur l'étiquette des caractéristiques située à l'intérieur du produit. • Si une fiche est présente, brancher le produit à une prise conforme aux normes en vigueur et placée à un endroit accessible même après l'installation. • Si l'appareil n'est pas doté de fiche (raccordement direct au secteur) ou si la fiche n'est pas placée dans un endroit accessible même après l'installation, appliquer un interrupteur bipolaire conforme qui assure la déconnexion complète du secteur dans les conditions de la catégorie de surtension III, conformément aux règles d'installation. • Le produit est doté d'un câble d'alimentation spécial ; en cas d'endommagement, le demander au service d'assistance technique.

• **Attention !** Avant de rebrancher le circuit à l'alimentation du secteur électrique et d'en vérifier le fonctionnement correct, toujours contrôler que le câble d'alimentation ait été correctement monté.

KIT WINDOWS : Le produit est préparé pour être utilisé avec un KIT capteur Window (non fourni par le fabricant). En installant le KIT capteur Window (uniquement en cas d'utilisation en mode ASPIRANT), l'extraction de l'air s'arrêtera chaque fois que la fenêtre présente dans la pièce, sur laquelle est appliqué le KIT, sera fermée. **Le branchement électrique du KIT à l'appareil doit être effectué par un personnel technique qualifié et spécialisé. Le KIT doit être certifié séparément, conformément aux normes de sécurité pertinentes au composant et à son utilisation avec l'appareil. L'installation doit être effectuée conformément aux réglementations pour les installations domestiques en vigueur.**

ATTENTION : le câblage du KIT à brancher à l'appareil doit faire partie d'un circuit certifié à très basse tension de sécurité (TBTS). Le fabricant de cet appareil décline toute responsabilité en cas de problèmes, de dommages, ou d'incendies provoqués par des défauts et/ou des problèmes de dysfonctionnement et/ou une

installation incorrecte du KIT.

Attention ! Ne pas utiliser avec un programmeur, une minuterie, une télécommande séparée ou tout autre appareil qui s'active automatiquement.

■ SUGGESTIONS D'UTILISATION

Conseils pour une utilisation correcte et destinée à réduire l'impact environnemental : Pour commencer à cuisiner, allumer l'appareil à la vitesse minimale et la laisser allumer quelques minutes, même après la fin de la cuisson. Augmenter la vitesse seulement en cas de grosses quantités de fumée et de vapeur en utilisant la fonction booster uniquement pour les cas extrêmes. Pour préserver l'efficacité du système de réduction des odeurs, remplacer le(s) filtre(s) à charbon. Nettoyer le filtre à graisse régulièrement pour en préserver l'efficacité. Pour optimiser l'efficacité et minimiser les bruits, utiliser le diamètre maximal du système de canalisation indiqué dans ce manuel.

■ ÉLIMINATION EN FIN DE VIE



Cet appareil est marqué conformément à la Directive Européenne 2012/19/CE - UK SI 2013 No.3113, Déchets d'équipements électriques et électroniques (DEEE). S'assurer que ce produit est correctement éliminé. L'utilisateur contribue à prévenir les possibles conséquences négatives pour l'environnement et la santé.

Le symbole présent sur le produit ou sur la documentation qui l'accompagne indique qu'il ne doit pas être traité comme déchet ménager mais être apporté à un point de collecte pour le recyclage d'équipements électriques et électroniques. L'éliminer conformément aux réglementations locales d'élimination des déchets. Pour plus d'informations sur le traitement, la récupération et le recyclage de ce produit, contacter les autorités locales, le service de collecte des déchets ménagers ou le magasin où le produit a été acheté.



FR Concerne la France uniquement :



FR
Cet appareil,
ses accessoires
et cordons
se recyclent



Points de collecte sur www.quefairede mesdechets.fr
Privilégiez la réparation ou le don de votre appareil !

■ NORMES

Équipement conçu, testé et réalisé dans le respect des normes sur la Sécurité : EN/CEI 60335-1 ; EN/CEI 60335-2-31, EN/CEI 62233. Performance : EN/CEI 61591 ; ISO 5167-1 ; ISO 5167-3 ; ISO 5168 ; EN/CEI

60704-1 ; EN/CEI 60704-2-13 ; EN/CEI 60704-3 ; ISO 3741 ; EN 50564 ; CEI 62301. CEM : EN 55014-1 ; CISPR 14-1 ; EN 55014-2 ; CISPR 14-2 ; EN/CEI 61000-3-2 ; EN/CEI 61000-3-3.

■ UTILISATION

La hotte est réalisée pour être utilisée en version aspirante et avec une évacuation vers l'extérieur.

ATTENZIONE ! : Les tuyaux ne sont pas fournis et doivent être achetés séparément.

Les vapeurs sont évacuées vers l'extérieur à travers un conduit d'évacuation fixé à la bride de raccord et branché à une unité d'aspiration périphérique (non fournie).

Les instructions de montage sont fournies avec l'unité d'aspiration périphérique.

ATTENTION ! Si le produit est équipé d'un ou de plusieurs filtres à charbon, ceux-ci doivent être retirés.

Raccorder le produit aux tuyaux et aux orifices d'évacuation murale du même diamètre que celui de la sortie d'air (bride de raccord).

L'utilisation des tuyaux et des orifices d'évacuation d'un diamètre inférieur diminuera l'efficacité de l'extraction et augmentera considérablement le bruit.

Nous déclinons, dans ce cas, toute responsabilité.

- La longueur du conduit doit être celle strictement indispensable.
- Utiliser un conduit avec le moins de coudes possible (angle maximal du coude : 90°).
- Éviter de changer drastiquement la section du conduit.

■ ELICA CONNECT

La hotte est dotée d'une fonction WiFi pour la connexion à distance à travers l'App **Elica Connect**. Conditions minimales requises du système : • Routeur sans fil 2.4GHz WiFi b/g/n • Smartphone Android ou iOS. Vérifiez sur les stores la compatibilité de l'application avec la version du système d'exploitation de votre Smartphone.

Remarque : Le fabricant ELICA déclare que ce modèle d'électroménager doté d'un équipement radio module WiFi est conforme à la directive 2014/53/UE.

La bande de fréquence de l'équipement radio est ISM à 2.4GHz ; la puissance maximale transmise à radiofréquence ne dépasse pas les 20 dBm (PIRE).

Mises en garde :

• **Protection des données** : Les données que l'appareil connecté récupère sont collectées pour permettre l'utilisation de tous les services de l'électroménager connecté. D'autres informations sur les modalités de traitement des données collectées et sur la politique de confidentialité sont disponibles sur le site www.elica.com.

• **Disponibilité dans les pays** : Le service Elica Connect est disponible dans certains pays. Pour de plus amples informations, visitez la section dédiée sur le site

www.elica.com ou vérifiez la disponibilité sur le store de votre Smartphone en recherchant l'App **Elica Connect**.

• **Futures modifications** : Elica se réserve le droit d'apporter toutes les modifications qu'elle jugera nécessaire à l'amélioration du service Elica Connect. Les descriptions contenues dans ce manuel ne sont par conséquent pas contractuelles et ont une valeur indicative.

■ FONCTIONNEMENT

■ PANNEAU DE COMMANDE

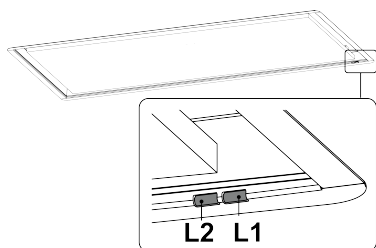

■ À SAVOIR AVANT DE COMMENCER

Ce produit requiert des opérations préalables à son utilisation :

● OPÉRATION NÉCESSAIRE :

Association de la télécommande.

Ce produit est prévu pour fonctionner uniquement avec la télécommande Elica. Pour pouvoir utiliser ce produit, **il est nécessaire d'effectuer l'association de la télécommande.**

En fonction du produit acheté, vous trouverez l'une des télécommandes en figure :

Télécommande 1 :

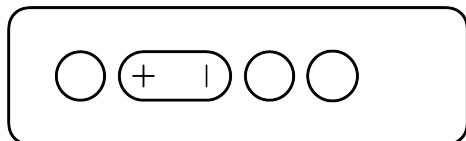

Télécommande 2 :

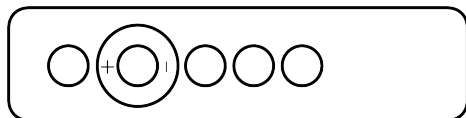

Les instructions d'association figurent dans le manuel fourni avec la télécommande.

L'affiliation effective de la télécommande est visible sur la hotte avec les deux voyants **L1** et **L2** clignotants de couleur **Blanche**.

Attention ! : le manuel des télécommandes indique les fonctions principales, ainsi que d'autres indications

d'utilisation et d'autres fonctions avec l'explication sur la façon de les activer à travers la Télécommande. Si le manuel ne fait référence à aucune télécommande spécifique, les indications sont valables pour les deux.

Remarque : Les deux radiocommandes sont donc interchangeables : il est toujours possible d'acheter sur www.elica.com, la télécommande fournie avec le produit.

● OPÉRATION FACULTATIVE :

Sélection de la plaque de cuisson.

Le produit est conçu pour adapter de la meilleure façon ses performances à la plaque de cuisson. Le produit est configuré par défaut pour fonctionner avec des plaques à GAZ.

Pour modifier cette configuration, après l'association de la Télécommande, consultez le chapitre « **Configuration de la plaque de cuisson** ».

● OPÉRATION AUTOMATIQUE :

Étalonnage du capteur VOC

Si l'opération facultative de Sélection de la plaque de cuisson n'est PAS réalisée, **l'étalonnage du Capteur VOC** démarre automatiquement **2 min.** après le branchement du produit au secteur électrique. L'étalonnage dure **5 min.** Le voyant **L1** clignote en Vert et s'éteindra à la fin de la procédure d'étalonnage.

Attention ! **Durant l'étalonnage, le moteur s'allume à la vitesse 1.** Pour plus de détails sur le Capteur VOC, consultez les chapitres dédiés à cette fonction que vous trouverez plus bas.

■ UTILISATION DES COMMANDES

● Vitesse d'aspiration

Ce produit est doté de **5 vitesses** d'aspiration dont 2 vitesses booster temporisées :

Booster 1 (vitesse 4) temporisée 15 min.

Booster 2 (vitesse 5) temporisée 5 min.

Quand les minutes indiquées au-dessus de la vitesse d'aspiration sont écoulées, il se mettra automatiquement à la vitesse 2.

● Delay off

La télécommande permet de programmer l'extinction différée en fonction de la vitesse (puissance) d'aspiration active à ce moment-là ; les vitesses sur lesquelles il est possible d'activer cette fonction sont les suivantes :

Vitesse 1 (aspiration basse) : 20 min.

Vitesse 2 (aspiration moyenne) : 15 min.

Vitesse 3 (aspiration haute) : 10 min.

Remarque (uniquement pour les produits ayant la fonction WiFi) : Le delay off peut être programmé de manière plus avancée, en étant connecté au Cloud Elica, à travers l'App **Elica Connect**. Dans ce cas-là, il ne sera cependant pas possible de gérer le Delay off avec la

télécommande, jusqu'au prochain reset ou jusqu'à la prochaine extinction du WiFi.

● Activation/Désactivation du voyant de saturation des filtres

À effectuer avec le produit éteint. L'indicateur de saturation du filtre à charbon est normalement désactivé alors que l'indicateur de saturation du filtre à graisse est normalement activé.

Avec Télécommande 1 :

Filtre à Odeurs : Appuyez simultanément sur les touches **A+B+D** pendant **2 s.**, puis chaque pression entraîne le passage d'activé à désactivé. (**Activé = voyant L1 Rouge fixe et voyant L2 Rouge** clignotant. **Désactivé = voyant L1 Rouge fixe et voyant L2 Éteint**)

Filtre à Graisse : Appuyez simultanément sur les touches **A+B+C** pendant **2 s.**, puis chaque pression entraînera le passage d'activé à désactivé. (**Activé = voyant L1 Orange fixe et voyant L2 Orange** clignotant. **Désactivé = voyant L1 Orange fixe et voyant L2 Éteint**)

Attendez **10 s.** pour enregistrer le réglage choisi.

Avec Télécommande 2 :

Cette procédure est décrite dans le manuel de la Télécommande.

Attendez **10 s.** pour enregistrer le réglage choisi.

● Indicateurs de Saturation des filtres

Les voyants situés sur la hotte signalent le besoin d'effectuer l'entretien des filtres.

Filtre à odeurs : **L1 + L2** clignotants couleur **Rouge**.

Filtre à graisse : **L1 + L2** clignotants couleur **Orange**.

Remarque : La signalisation de saturation des filtres est visible pendant **10 s.** à l'allumage de la hotte. Après avoir effectué l'entretien des filtres, il est nécessaire d'effectuer la **réinitialisation de saturation des filtres**.

● Réinitialisation de Saturation des filtres

Cette opération doit être réalisée dans les **10 premières s.** après l'allumage du produit.

La procédure est décrite dans le manuel de la Télécommande.

Remarque : Si deux signalisations sont actives, celle du filtre à graisse et celle du filtre à odeurs, l'opération doit être réalisée deux fois.

● Fonction Vitesse d'aspiration automatique (Fonction VOC) :

Ce Produit est doté d'un capteur (**capteur VOC**) qui module la vitesse d'aspiration automatiquement en fonction de la quantité de fumée détectée.

Cette fonction doit être activée manuellement à travers la Télécommande ou l'App Elica connect.

Quand la fonction est active, le **Voyant L1** s'allumera en **Blanc**.

Une fois activée, si le capteur détecte une absence de

fumée pendant quelques minutes, le moteur s'éteindra.

Remarque : La Fonction reste dans tous les cas active et si dans les **2 prochaines heures** le capteur détecte de la vapeur, le moteur redémarrera automatiquement. Lorsque **2 heures** se sont écoulées sans qu'il n'y ait eu de détection de fumée, la fonction se désactive. Il est toujours possible de désactiver cette fonction manuellement, à tout moment, à travers la télécommande ou l'App Elica connect.

● Étalonnage du capteur VOC :

L'étalonnage est nécessaire pour permettre au capteur du produit de fonctionner correctement ; il s'effectue de deux façons :

Automatique : chaque fois que la hotte est rebranchée au secteur électrique (par ex. : avec la première installation ou après une coupure de courant).

Manuelle : L'étalonnage manuel demande que le moteur du produit soit sur OFF et que des conditions environnementales normales soient présentes dans la pièce où il est installé. Cette opération doit être réalisée lorsque le fonctionnement en mode automatique n'est pas satisfaisant.

Avec Télécommande 1 :

Appuyez simultanément sur **A+D** pendant **2 s.**

Avec Télécommande 2 :

Cette procédure est décrite dans le manuel de la Télécommande.

Durant l'étalonnage, le **voyant L1** clignote en **Vert**.

Pour annuler l'étalonnage en cours, répétez la procédure utilisée pour le démarrage de l'étalonnage.

● Configuration de la plaque de cuisson (pour capteur VOC)

Pour utiliser de la meilleure façon la **fonction VOC** il faut sélectionner le type de plaque de cuisson correcte parmi les disponibles : **GAZ - Induction ou Électrique**. Elle est **définie par défaut sur GAZ**.

Cette configuration demande que le moteur du produit soit sur OFF et que le capteur VOC soit désactivé.

Avec Télécommande 1 :

appuyez simultanément sur les touches **B+D** pendant **2 s.** ; un signal sonore indiquera l'entrée dans le menu de configuration de la plaque de cuisson. À partir de là, les touches **B** et **C** permettent de faire défiler pour sélectionner la plaque souhaitée. À chaque pression, un type de plaque de cuisson sera sélectionné ; le **voyant L1** s'allumera d'une couleur différente en fonction de la plaque sélectionnée : **Vert** = Gaz ; **Jaune** = Électrique ; **Cyan** = Induction.

Avec Télécommande 2 :

appuyez simultanément sur les touches **A+D** pendant **2 s.** À partir de là, les touches **B** et **C** permettent de faire défiler pour sélectionner la plaque souhaitée. À chaque pression, un type de plaque de cuisson sera sélectionné ; le **voyant L1** s'allumera d'une couleur différente en fonction de la plaque sélectionnée : **Vert** = Gaz ; **Jaune** = Électrique ;

Cyan = Induction.

Remarque : après avoir redéfini le type de plaque, différent de celui par Défaut ou du précédent, un étalonnage du **capteur VOC** démarrera automatiquement. Voir le chapitre relatif à cette fonction.

■ CONTRÔLE DU PRODUIT PAR WIFI

Deux modes de contrôle du produit par Wi-Fi sont disponibles en téléchargeant l'App **Elica Connect** et en suivant les instructions indiquées.

• **Mode Elica Cloud**

Cette fonctionnalité permet de commander le produit depuis un dispositif mobile, même en dehors de la maison.

• **Mode Direct Control**

Cette fonctionnalité permet de commander le produit depuis un dispositif mobile, comme s'il s'agissait de la télécommande.

● **Configuration WiFi :**

Suivez les instructions indiquées dans l'App **Elica Connect** pour la configuration WiFi. Durant la procédure de configuration, le **voyant L2** de la hotte s'allume pour indiquer l'état de la connectivité (voir **tableau état WiFi** ci-dessous). Pour interrompre la procédure de configuration WiFi, appuyez pendant **2 s.** sur la touche **A** de la télécommande, quand le **voyant L2** de la hotte clignote rapidement.

● **Réinitialisation de la configuration WiFi :**

Cette opération sert à rétablir la configuration d'usine du produit.

Avec Télécommande 1 :

appuyez pendant **2 s.** sur les touches **A+B**.

Avec Télécommande 2 :

appuyez pendant **2 s.** sur les touches **D+E**.

Remarque : Le mot de passe et tous les autres réglages effectués dans l'App **Elica Connect** seront réinitialisés et il sera nécessaire de les reconfigurer.

● **Allumage/Extinction WiFi :**

Après avoir effectué la configuration, il est possible d'allumer / éteindre le WiFi.

Avec Télécommande 1 :

Appuyez pendant **2 s.** sur la touche **A**.

Avec Télécommande 2 :

Cette procédure est décrite dans le manuel de la Télécommande.

Remarque : L'Extinction du WiFi avec cette procédure n'entraîne pas la perte des paramètres enregistrés précédemment.

TABLEAU ÉTAT WIFI



VOYANT L2	État WiFi
-----------	-----------

Lumière éteinte	WiFi non configuré ou éteint
Lumière allumée	WiFi connecté
fixe blanche	
Lumière clignotante rapide orange	Tentative de connexion au routeur WiFi
Lumière clignotante lente orange	Tentative de connexion au cloud Elica (en mode Cloud)
Lumière allumée fixe blanche avec un clignotement	Réception d'une commande à distance : allumage moteur ou lumière, etc.
Lumière fixe orange	Mode direct avec App momentanément déconnectée. (en mode Direct)

■ CONSIGNES D'ENTRETIEN

- **Nettoyage** : Pour le nettoyage, utiliser exclusivement un chiffon imbibé de nettoyant liquide neutre. Ne pas utiliser d'ustensiles ni d'instruments de nettoyage.
- Éviter l'usage de produits à base d'agents abrasifs. NE PAS UTILISER D'ALCOOL !

 Pour l'entretien du produit, voir les images à la fin de l'installation marquées de ce symbole.

-  **Filtere à graisse** : Le filtre à graisse métallique doit être nettoyé une fois par mois avec des nettoyants non agressifs, manuellement ou au lave-vaisselle à basse température et avec un cycle court. Pour démonter le filtre à graisse, tirer la poignée de décrochage à ressort.
- Le filtre à graisse retient les particules de graisse provenant de la cuisson. Avec le lavage au lave-vaisselle, le filtre anti-graisse métallique peut décolorer mais ses caractéristiques de filtrage restent les mêmes.
-  **Panneau d'aspiration périmétrique** : Le panneau d'aspiration périmétrique doit toujours être fermé et ne doit être ouvert qu'en cas d'entretien (ex. Nettoyage ou remplacement des filtres).

Éclairage du plan de cuisson

- **Système d'éclairage** : Le système d'éclairage ne peut pas être remplacé par l'utilisateur ; en cas de dysfonctionnement, contacter le service d'assistance.
- Le système d'éclairage est basé sur la technologie LED. Les LED fournissent un éclairage optimal, durent jusqu'à 10 fois plus longtemps que les ampoules classiques et permettent d'économiser 90 % d'électricité.

NL

Het product is ontworpen voor het afzuigen van het tijdens het koken geproduceerde dampen en rook en is uitsluitend bestemd voor huishoudelijk gebruik.

Neem de aanwijzingen van deze handleiding strikt in acht. Wij aanvaarden geen aansprakelijkheid voor eventuele problemen, schade of brand veroorzaakt door het product als gevolg van de niet-naleving van de aanwijzingen van deze handleiding.

Het apparaat kan anders uitzien dan op de tekeningen in dit boekje, maar de gebruiks-, onderhouds- en installatie-instructies blijven hetzelfde.

• Het is belangrijk om alle handleidingen te bewaren zodat ze op elk moment geraadpleegd kan worden. In geval van verkoop, overdracht of verhuizing moeten de handleidingen het product begeleiden. • Lees de aanwijzingen aandachtig: deze bevatten belangrijke informatie over de installatie, het gebruik en de veiligheid. • Controleer de intacte staat van het product alvorens verder te gaan met de installatie. Neem anders contact op met uw leverancier en ga niet verder met de installatie.

■ OPMERKINGEN



: de met dit symbool gemarkeerde onderdelen kunnen apart worden aangeschaft bij gespecialiseerde dealers.

*: de met dit symbool gemarkeerde onderdelen zijn optionele accessoires die alleen voor bepaalde modellen worden geleverd, en die kunnen worden aangeschaft op de websites www.elica.com en www.shop.elica.com.

■ VEILIGHEID EN REGELGEVING



ALGEMENE VEILIGHEID

• Breng op het product of op de afvoerkanalen geen elektrische of mechanische wijzigingen aan. • Voordat er werkzaamheden voor reiniging of onderhoud worden uitgevoerd, moet het product worden losgekoppeld van het elektriciteitsnet door de stekker te verwijderen of de hoofdschakelaar van de woning uit te schakelen. • Draag tijdens alle werkzaamheden voor de installatie en het onderhoud altijd werkhandschoenen. • Het product mag gebruikt worden door kinderen vanaf 8 jaar en door personen met verminderde lichamelijke, zintuiglijke of geestelijke vermogens, of personen die niet beschikken over de noodzakelijke ervaring en kennis, mits ze onder toezicht staan of nadat ze aanwijzingen hebben ontvangen inzake het veilige gebruik van het apparaat en ze de bij het gebruik betrokken gevaren begrepen hebben. • Kinderen moeten onder toezicht staan om ervoor te zorgen dat ze niet met het product spelen. • De reiniging en het onderhoud mogen niet worden uitgevoerd door kinderen zonder dat ze onder toezicht staan. • Als het product gelijktijdig wordt gebruikt met andere apparaten die gas of andere brandstoffen verbranden, moet de ruimte beschikken over een voldoende ventilatie. • Het apparaat moet zowel aan de binnen- als de buitenkant regelmatig worden gereinigd (TEN MINSTE EENMAAL PER MAAND), en neem daarbij in ieder geval de uitdrukkelijk aangegeven

onderhoudsvoorschriften in acht. • De niet-naleving van de normen voor reiniging van het product en voor de vervanging/reiniging van de filters vormt een gevaar voor brand. • Het is ten strengste verboden om onder het product voedingsmiddelen boven de vlam te bereiden. • **OPGELET:** Tijdens de werking van de kookplaat kunnen de bereikbare delen van het product heet worden. • Sluit het product niet aan op het elektriciteitsnet tot de installatie volledig is voltooid. • Voor wat betreft de toe te passen technische maatregelen en veiligheidsmaatregelen voor de afvoer van de dampen moet de regelgeving van de plaatselijke bevoegde instanties strikt in acht worden genomen. • De afgezogen lucht mag niet in een kanaal worden geleid dat gebruikt wordt voor de afvoer van de dampen geproduceerd door apparaten die gas of andere brandstoffen verbranden. • Gebruik het product niet en laat het niet zonder correct gemonteerde lampen, in verband met het mogelijk risico op elektrische schokken. • Het product mag NOOIT zonder correct gemonteerd rooster gebruikt worden. • Het product mag NOOIT gebruikt worden als steunvlak, tenzij uitdrukkelijk aangegeven.

• Gebruik voor de vervanging van de lampen uitsluitend het type lamp aangegeven in het hoofdstuk betreffende het onderhoud/verlichtingssysteem van deze handleiding. • Het gebruik van open vuur is schadelijk voor de filters, vormt een gevaar voor brand en moet derhalve altijd vermeden worden. • Frituren moet altijd onder toezicht gebeuren om te voorkomen dat de olie oververhit raakt en vlam vat. • Neem in geval van twijfel contact op met het erkende servicecentrum of vergelijkbaar gekwalificeerd personeel.



VEILIGHEID VOOR DE INSTALLATIE

• Gebruik de bij het product geleverde bevestigingsschroeven alleen als ze geschikt zijn voor het oppervlak; anders moet het correcte type schroeven worden aangeschaft. Controleer dat er binnenin het product geen (voor het transport) bijgeleverde materialen aanwezig zijn (zoals bijvoorbeeld zakjes met schroeven, garantiebewijs, enz.); eventueel aanwezig materiaal moet verwijderd en bewaard worden. • **WAARSCHUWING:** Als schroeven en bevestigingselementen niet in overeenstemming met deze aanwijzingen worden geïnstalleerd, kan dit leiden tot risico's van elektrische aard. • De afvoerpijp wordt niet bijgeleverd en moet worden aangeschaft. • De diameter van de afvoerpijp moet gelijk zijn aan die van de koppelingsring. • Neem voor de installatie van het product op de kookplaat de op de tekeningen aangegeven hoogte in acht. • De minimale afstand tussen het plaatsingsoppervlak van de pannen op het kooktoestel en de onderkant van de afzuigkap mag in geval van elektrische kookplaten niet minder zijn dan 60 cm en in geval van gaskookplaten of combi kookplaten niet minder dan 70 cm. • Als de installatie-aanwijzingen van het gaskooktoestel een grotere afstand aangegeven, moet deze in acht worden genomen.

Controle plafond voor de eerste installatie:

• De plafonds moeten vlak, horizontaal en voldoende stevig en sterk zijn. • De afzuigkap is ontworpen voor de installatie in een verlaagd plafond. Dit verlaagde plafond moet stevig zijn en een geschikt draagvermogen hebben voor een product met een maximaal gewicht van **35 kg**. • Installeer de afzuigkap niet rechtstreeks op de panelen van het verlaagde plafond, maar gebruik altijd een frame of een geschikte steun.

Installatie van gipsplaten:

Opgelet! de installatie mag alleen worden uitgevoerd door gekwalificeerde installateurs.

Voor de installateur: de verantwoordelijkheid voor de installatie van de afzuigkap, met inbegrip van de controle van de conformiteit van de eventueel bij het product geleverde montageset, blijft uitsluitend ten laste van de installateur. • Hieronder volgen, bij wijze van voorbeeld zonder uitputtend karakter, enkele nuttige aanduidingen voor de installateur (die de hulp moet inroepen van een expert voor de montage van gipsplaten) voor de bevestiging van de gipsplaten: • gebruik een brandvertragend type gipsplaat (volgens art. 30 van de norm IEC/EN 60335-2-31), dat geschikt is voor de bedrijfsomstandigheden inzake temperatuur (ten minste 80°C) en vochtigheid (ten minste 93%); totaalgewicht van de gebruikte gipsplaat niet meer dan **4 kg**; • bevestig de gipsplaat op de afzuigkap met behulp van de bevestigingspunten F1 (diameter 4,5 mm) op het metalen paneel • gebruik voor de bevestiging van de gipsplaat geschikte mechanische onderdelen (niet inbegrepen in de montageset) • Het gebruik van schroeven met metrische schroefdraad en een vlakke kop en van moeren wordt aangeraden. • Elica aanvaardt geen aansprakelijkheid voor persoonlijk letsel of materiële schade veroorzaakt door een onjuiste montage van de gipsplaat en/of het product. **De garantie van het product is niet geldig in geval van esthetische defecten die te wijten zijn en/of veroorzaakt worden door een onjuiste en ongeschikte installatie van de gipsplaat voor de voltooiing van het product, aangezien de toepassing van de gipsplaat een handeling is die onder de verantwoordelijkheid van een derde persoon, en niet van de fabrikant valt.**

VEILIGHEID VOOR DE ELEKTRISCHE AANSLUITING

• De netspanning moet voldoen aan de spanning aangegeven op het typeplaatje aangebracht aan de binnenkant van het product. • Indien voorzien van een stekker, moet het product worden aangesloten op een stopcontact dat aan de geldende normen voldoet, geplaatst op een ook na de installatie bereikbare plek. • Indien niet voorzien van een stekker (rechtstreekse aansluiting op het elektriciteitsnet), of als de stekker zich niet op een bereikbare plek bevindt, moet een goedgekeurde tweepolige schakelaar worden voorzien die de volledige loskoppeling van het elektriciteitsnet garandeert onder de omstandigheden van overspanningscategorie III, in

overeenstemming met de installatievoorschriften. • Het product is voorzien van een speciale voedingskabel; als de kabel beschadigd raakt, moet contact worden opgenomen met de technische servicedienst.

• **Opgelet!** Voordat het circuit weer op de netvoeding wordt aangesloten en de correcte werking ervan wordt gecontroleerd, moet altijd gecontroleerd worden of het netsnoer correct gemonteerd is.

KIT WINDOWS: Het product is ontworpen om gebruikt te worden in combinatie met een KIT Window-sensor (niet door de fabrikant geleverd). Wanneer de KIT Window-sensor geïnstalleerd wordt (**alleen bij gebruik van de AFZUIGMODUS**), wordt de luchtafzuiging, telkens wanneer het venster van de ruimte waarop de Kit wordt geïnstalleerd gesloten is, onderbroken. **De elektrische aansluiting van de KIT op het apparaat moet worden uitgevoerd door technisch gekwalificeerd en gespecialiseerd personeel. De KIT moet afzonderlijk gecertificeerd worden in overeenstemming met de veiligheidsnormen van toepassing op het onderdeel en met zijn gebruik met het apparaat. De installatie moet worden uitgevoerd in overeenstemming met de geldende normen voor huishoudelijke systemen.**

OPGELET: de bedrading van de op het product aan te sluiten KIT moet deel uitmaken van een gecertificeerd circuit in zeer lage veiligheidsspanning (SELV). **De fabrikant van dit apparaat wijst alle aansprakelijkheid af voor eventuele problemen, schade en brand die het gevolg zijn van defecten en/of een slechte werking en/of een onjuiste installatie van de KIT.**

Opgelet! Maak geen gebruik van een ander programmeringssysteem, timer, afstandsbediening of ander apparaat dat automatisch wordt geactiveerd.

■ SUGGESTIES VOOR GEBRUIK

Suggesties voor een correct gebruik om de milieu-impact te verminderen: Wanneer u begint te koken, schakel het apparaat dan in met de minimale snelheid en laat hem ook na het einde van de bereiding nog enkele minuten ingeschakeld. Verhoog de snelheid alleen in geval van een grote hoeveelheid stoom en rook en gebruik de functie booster alleen in extreme gevallen. Om het systeem voor de geurbeperving efficiënt te behouden moet(en), wanneer nodig, het/de koolstoffilter(s) vervangen worden. Om het vetfilter efficiënt te handhaven, moet het, wanneer noodzakelijk, gereinigd worden. Om de efficiëntie te optimaliseren en de geluidsemissies te beperken, moet de in deze handleiding aangegeven maximale diameter voor het leidingsysteem worden gebruikt.

■ VERWIJDERING AAN EINDE LEVENSDUUR

Dit apparaat is gemarkeerd in overeenstemming met de Europese richtlijn 2012/19/EG - UK SI 2013 No.3113, Waste Electrical and Electronic Equipment (WEEE) - Afdankte Elektrische en Elektronische Apparatuur (AEEA). Zorg ervoor dat dit product op correcte wijze wordt afgevoerd. De gebruiker draagt bij aan het voorkomen van potentieel negatieve gevolgen voor het milieu en de gezondheid.



Het op het product of op de begeleidende documenten aangegeven symbool geeft aan dat dit product niet behandeld mag worden als huishoudelijk afval, maar ingeleverd moet worden bij een erkend inzamelpunt voor de recycling van elektrische en elektronische apparaten. Verwerk het product in overeenstemming met de plaatselijke regelgeving voor afvalverwijdering. Voor meer informatie over de verwerking, het hergebruik en de recycling van dit product moet contact worden opgenomen met de plaatselijke instantie voor de inzameling van huishoudelijke apparaten of de winkel waar het product is aangekocht.

■ REGELGEVING

Apparaat ontworpen, getest en geproduceerd in overeenstemming met de normen inzake de Veiligheid: EN/IEC 60335-1; EN/IEC 60335-2-31, EN/IEC 62233. Prestaties: EN/IEC 61591; ISO 5167-1; ISO 5167-3; ISO 5168; EN/IEC 60704-1; EN/IEC 60704-2-13; EN/IEC 60704-3; ISO 3741; EN 50564; IEC 62301. EMC: EN 55014-1; CISPR 14-1; EN 55014-2; CISPR 14-2; EN/IEC 61000-3-2; EN/IEC 61000-3-3.

■ GEBRUIK

De afzuigkap is geproduceerd voor de werking in de afzuigversie met uitstoot naar buiten.

OPGELET! De buizen worden niet bijgeleverd en moeten apart worden aangeschaft.

De kookdampen worden naar buiten uitgestoten via een afvoerpijp, bevestigd op de koppelingsflens en verbonden met een externe afzuigeenheid (niet geleverd).

De aanwijzingen voor de aansluiting worden geleverd bij de externe afzuigeenheid.

OPGELET! Als het product is voorzien van koolstoffilter(s), moet(en) deze verwijderd worden.

Sluit het product aan op leidingen en uitlaatopeningen in de wand met een diameter die gelijk is aan die van de luchtuitlaat (koppelingsflens).

Het gebruik van leidingen en uitlaatopeningen met een kleinere diameter veroorzaken lagere prestaties van de afzuiging en een aanzienlijke toename van het geluidsniveau.

In deze gevallen aanvaarden wij derhalve geen enkele aansprakelijkheid.

- Gebruik een zo kort mogelijke kanaal.
- Gebruik een kanaal met zo weinig mogelijk bochten (maximale hoek van de bocht: 90°).
- Vermijd drastische wijzigingen in de doorsnede van het kanaal.

■ ELICA CONNECT

De afzuigkap is voorzien van de functie wifi voor de verbinding op afstand via de app **Elica Connect**. Minimum systeemvereisten: • Wifi-router 2.4GHz Wifi b/g/n • Smartphone Android of iOS. Controleer in de stores om te zien of de app compatibel is met de versie van het besturingssysteem van uw smartphone.

Opmerking: De fabrikant ELICA verklaart hierbij dat dit model van huishoudtoestel met radioapparatuur met WiFi-module voldoet aan de richtlijn 2014/53/EU.

De radioapparatuur werkt in het ISM-frequentieband op 2,4 GHz, het uitgezonden maximaal radiofrequent vermogen bedraagt niet meer dan 20 dBm (e.i.r.p.).

Waarschuwingen:

- **Gegevensbescherming:** De gegevens die het aangesloten apparaat opneemt, worden verzameld om het gebruik van alle diensten van het aangesloten apparaat mogelijk te maken. Meer informatie inzake de verwerkingsmethode van de verzamelde gegevens en over het privacybeleid is beschikbaar op de website www.elica.com.
- **Beschikbaarheid in de landen:** De dienst van Elica Connect is in specifieke landen beschikbaar. Ga voor meer informatie naar het specifieke deel van de website www.elica.com of controleer de beschikbaarheid in de store die op uw smartphone bereikbaar is door middel van de app **Elica Connect**.
- **Toekomstige wijzigingen:** Elica behoudt zich het recht voor om wijzigingen aan te brengen die nuttig zijn om de service van Elica Connect te verbeteren. De beschrijvingen in dit handboek zijn dienovereenkomstig niet bindend en hebben slechts een indicatieve waarde.

■ WERKING

■ BEDIENINGSPANEEL

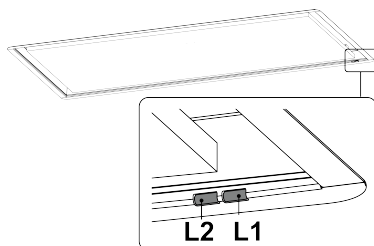

■ BELANGRIJKE INFORMATIE VOORDAT U BEGINT

Dit product vereist voorafgaand aan het gebruik voorafgaande handelingen:

● NOODZAKELIJKE HANDELING:

Koppeling van de afstandsbediening.

Dit product kan alleen functioneren met de afstandsbediening van Elica. Om dit product te kunnen gebruiken, **moet de koppeling met de afstandsbediening worden uitgevoerd.**

Afhankelijk van het aangekochte product, wordt een van de afgebeelde afstandsbedieningen bijgeleverd:

Afstandsbediening 1:

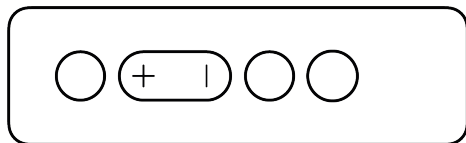

Afstandsbediening 2:



De instructies voor de koppeling worden beschreven in de bij de afstandsbediening geleverde handleiding.

De plaatsgevonden koppeling van de afstandsbediening wordt op de afzuigkap aangegeven met het **Wit** knippen van beide leds **L1** en **L2**.

Opgelet! in de handleiding van de afstandsbedieningen worden de voornaamste functies beschreven; in deze handleiding vindt u verdere aanwijzingen voor gebruik en andere functies, met aanduidingen voor hun activering met de afstandsbediening. In het geval er niet verwezen wordt naar een specifieke afstandsbediening, zijn de aanwijzingen geldig voor beide afstandsbedieningen.

Opmerking: De twee afstandsbedieningen zijn onderling uitwisselbaar en dus kan het niet bij het product geleverde exemplaar apart worden aangeschaft in de store www.elica.com.

● FACULTATIEVE HANDELING:

Selectie van de kookplaat.

Het product is ontworpen om zijn prestaties optimaal aan te passen aan de gebruikte kookplaat. Standaard is het product ingesteld voor de werking met gaskookplaten.

Als u na de koppeling van de afstandsbediening deze instelling wenst te wijzigen, verwijst dan naar hoofdstuk "Instelling kookplaat".

● AUTOMATISCHE HANDELING:

Kalibratie VOC-sensor

Als de facultatieve handeling voor de selectie van de

kookplaat **NIET** wordt verricht, zal de **kalibratie van de VOC-sensor** automatisch starten na het verstrijken van **2min.** na de aansluiting van het product op het elektriciteitsnet. De kalibratie duurt **5 min.** De **LED L1** knippert **Groen** en gaat aan het einde van de kalibratieprocedure uit.

Opgelet! Tijdens de kalibratie wordt de motor ingeschakeld bij snelheid 1. Verwijs voor meer informatie over de VOC-sensor naar de betreffende hoofdstukken verderop.

■ GEBRUIK BEDIENINGSELEMENTEN

● Afzuigsnelheid

Dit product beschikt over **5 afzuigsnelheden**, waarvan **2** getimede boostersnelheden:

Booster 1 (snelheid 4) timing 15 min.

Booster 2 (snelheid 5) timing 5 min.

Na het verstrijken van de bovenstaande minuten wordt de afzuigsnelheid automatisch op snelheid 2 ingesteld.

● Delay off

Door middel van de afstandsbediening kan de vertraagde uitschakeling geprogrammeerd worden, op basis van de op dat moment actieve afzuigsnelheid (vermogen). De snelheden waarvoor deze functie geactiveerd kan worden, zijn:

Snelheid 1 (zwakke afzuiging): 20 min.

Snelheid 2 (gemiddelde afzuiging): 15 min.

Snelheid 3 (sterke afzuiging): 10 min.

Opmerking (alleen voor producten met functie Wifi): De Delay off kan op een meer geavanceerde manier geprogrammeerd worden wanneer u door middel van de app **Elica Connect** verbonden bent met de Cloud Elica. In dit geval is het echter niet mogelijk of de Delay off met de afstandsbediening te beheeren, tot aan de volgende reset of deactivering van de wifi.

● Activering/Deactivering indicator verzadiging filters

Moet gebeuren bij uitgeschakeld product. De indicator voor verzadiging van het koolstoffilter is normaal gesproken uitgeschakeld, terwijl de indicator voor verzadiging van het vetfilter normaal gesproken actief is.

Met afstandsbediening 1:

Geurfilter: Druk gelijktijdig op de toetsen **A+B+D**, gedurende **2 sec.**; bij elke druk wordt afwisselend van actief naar niet-actief overgeschakeld. (**Actief** = LED L1 continu rood en LED L2 knipperend rood. **Niet-actief** = LED L1 continu rood en LED L2 uit)

Vetfilter: Druk gelijktijdig op de toetsen **A+B+C**, gedurende **2 sec.**; bij elke druk wordt afwisselend van actief naar niet-actief overgeschakeld. (**Actief** = LED L1 continu oranje en LED L2 knipperend oranje. **Niet-actief** = LED L1 continu oranje en LED L2 uit)

Wacht **10 sec.** om de gekozen instelling op te slaan.

Met afstandsbediening 2:

Deze procedure wordt beschreven in de handleiding van de afstandsbediening.

Wacht **10 sec.** om de gekozen instelling op te slaan.

• **Indicatoren voor verzadiging filters**

De leds op de afzuigkap signaleren dat het nodig is om het onderhoud van de filters uit te voeren.

Geurfilter: L1 + L2 knipperend rood.

Vetfilter: L1 + L2 knipperend oranje.

Opmerking: De signalering voor verzadiging filters wordt bij de inschakeling van de afzuigkap gedurende **10 sec.** weergegeven. Nadat het onderhoud van de filters is uitgevoerd, moet de **reset verzadiging filters** worden verricht.

• **Reset verzadiging filters**

Deze handeling moet worden verricht binnen **10 sec.** na de inschakeling van het product.

De procedure wordt beschreven in de handleiding van de afstandsbediening.

Opmerking: Als er twee actieve signaleringen zijn, zowel voor het geurfilter als voor het vetfilter, moet de handeling twee keer worden uitgevoerd.

• **Functie automatische afzuigsnelheid (Functie VOC):**

Dit product is voorzien van een sensor (**VOC-sensor**) die de afzuigsnelheid automatisch aanpast op basis van de gedetecteerde hoeveelheid dampen.

Deze functie moet handmatig geactiveerd worden met de afstandsbediening of door middel van de app Elica Connect.

Bij actieve functie, wordt de **LED L1 Wit** verlicht.

Als de sensor, na de activering, gedurende enkele minuten de afwezigheid van dampen detecteert, wordt de motor uitgeschakeld.

Opmerking: De functie blijft in ieder geval actief en als de sensor binnen de eerstvolgende **2 uur** damp detecteert, wordt de motor automatisch weer ingeschakeld. Als er **2 opeenvolgende uren** zonder damp verstrijken, wordt de functie gedeactiveerd. Deze functie kan in ieder geval op elk gewenst moment handmatig worden uitgeschakeld met de afstandsbediening of de app Elica Connect.

• **Kalibratie VOC-sensor:**

De kalibratie is noodzakelijk om de correcte werking van de sensor van het product mogelijk te maken; de kalibratie gebeurt op twee manieren:

Automatisch: elke keer dat de afzuigkap op het elektriciteitsnet wordt aangesloten (bijv. de eerste installatie of na een stroomuitval).

Handmatig: De handmatige kalibratie vereist dat de motor van het product is uitgeschakeld en dat er in de omgeving van installatie sprake is van normale omgevingsomstandigheden. Deze handeling moet worden

uitgevoerd wanneer er een onbevredigende werking van de automatische werking wordt vastgesteld.

Met afstandsbediening 1:

Druk gelijktijdig op **A+D**, gedurende **2 sec.**

Met afstandsbediening 2:

Deze procedure wordt beschreven in de handleiding van de afstandsbediening.

Tijdens de kalibratie zal de **LED L1 groen** knipperen.

Als de in uitvoering zijnde kalibratie geannuleerd moet worden, moet de procedure voor de start van de kalibratie herhaald worden.

• **Instelling van de kookplaat (voor VOC-sensor)**

Om de functie **VOC** optimaal te benutten, moet het type kookplaat geselecteerd worden: **GAS - Inductie of Elektrisch. Standaard is de kookplaat ingesteld op GAS.**

Voor deze instelling moeten de motor van het product en de **VOC-sensor** uitgeschakeld zijn.

Met afstandsbediening 1:

druk gelijktijdig op de toetsen **B+D**, gedurende **2 sec.** Een geluidssignaal geeft aan dat het menu voor de instelling van de kookplaat is geopend. Vanaf hier kan er met de toetsen **B** en **C** voor- en achteruit worden gebladerd om de gewenste kookplaat te selecteren. Bij elke druk wordt er een type kookplaat geselecteerd; de **LED L1** zal, afhankelijk van de geselecteerde kookplaat, met een andere kleur branden: **Groen** = Gas; **Geel** = Elektrisch; **Cyaan** = Inductie.

Met afstandsbediening 2:

druk gelijktijdig op de toetsen **A+D**, gedurende **2 sec.** Vanaf hier kan met de toetsen **B** en **C** voor- en achteruit worden gebladerd om de gewenste kookplaat te selecteren. Bij elke druk wordt er een type kookplaat geselecteerd; de **LED L1** zal, afhankelijk van de geselecteerde kookplaat, met een andere kleur branden: **Groen** = Gas; **Geel** = Elektrisch; **Cyaan** = Inductie.

Opmerking: nadat het type kookplaat opnieuw is ingesteld, anders dan het standaard type of het eerder ingestelde type, wordt er een automatische kalibratie van de **VOC-sensor** gestart. Zie voor deze functie het betreffende hoofdstuk.

■ **BEDIENING VAN HET PRODUCT VIA WIFI**

Er zijn twee methoden beschikbaar om het product via wifi te bedienen; hiervoor moet de app **Elica Connect** gedownload worden, om vervolgens de aangegeven instructies te volgen.

• **Modus Elica Cloud**

Door middel van deze functie kan het product door middel van een mobiel apparaat worden bediend, ook buitenshuis.

• **Modus Direct Control**

Door middel van deze functie kan het product bediend worden door middel van een mobiel apparaat dat als afstandsbediening fungeert.

• Configuratie Wifi:

Volg voor de configuratie van de wifi de aanwijzingen van de app **Elica Connect**. Tijdens de configuratieprocedure zal de **LED L2** van de afzuigkap gaan branden om de status van de connectiviteit aan te geven (zie onderstaande **tabel status wifi**). Houd voor de onderbreking van de configuratieprocedure gedurende **2 sec.** de toets **A** van de afstandsbediening ingedrukt, wanneer de **LED L2** snel knipperend brandt.

• Reset wificonfiguratie:

Door middel van deze handeling kan het product worden hersteld naar de fabrieksconfiguratie.

Met afstandsbediening 1:

druk gedurende **2 sec.** op de toetsen **A+B**.

Met afstandsbediening 2:

houd gedurende **2 sec.** de toetsen **D+E** ingedrukt.

Opmerking: Het wachtwoord en alle andere instellingen van de app **Elica Connect** worden gereset en moeten derhalve opnieuw worden ingesteld.

• Inschakeling/Uitschakeling wifi:

Nadat de configuratie is uitgevoerd, kan de wifi worden ingeschakeld / uitgeschakeld.

Met afstandsbediening 1:

Houd gedurende **2 sec.** de toets **A** ingedrukt.

Met afstandsbediening 2:

Deze procedure wordt beschreven in de handleiding van de afstandsbediening.

Opmerking: Als de wifi door middel van deze procedure wordt uitgeschakeld, gaan de eerder opgeslagen parameters niet verloren.

TABEL STATUS WIFI

LED L2	Status wifi
Lampje uit	Wifi niet geconfigureerd of uitgeschakeld
Continu wit brandend lampje	Wifi verbonden
Oranje langzaam knipperend lampje	Poging om verbinding te maken met de Wifi-router
Oranje langzaam knipperend lampje	Poging voor verbinding met de cloud Elica (in modus Cloud)
Wit brandend lampje met korte knippering	Ontvangst en een extern signaal: inschakeling motor of verlichting, enz.
Continu oranje brandend lampje	Modus Direct met app tijdelijk losgekoppeld. (in modus Direct)

■ WAARSCHUWINGEN VOOR ONDERHOUD

- **Reiniging:** Gebruik voor de reiniging uitsluitend een met neutrale reinigingsmiddelen bevochtigde doek. Gebruik voor de reiniging geen gereedschappen of instrumenten.
- Vermijd het gebruik van producten die schurende stoffen bevatten. **GEEN ALCOHOL GEBRUIKEN!**

Verwijs voor het onderhoud van het product naar de afbeeldingen aan het einde van de installatie, gemarkeerd met dit symbool.

-  **Wetfilter:** Het metalen vetfilter moet één keer per maand worden (of wanneer het systeem voor de aanduiding van de verzadiging van de filters dit vereist) gereinigd met niet-agressieve reinigingsmiddelen, hetzij met de hand, hetzij in een vaatwasmachine bij lage temperaturen en een korte cyclus. Voor de demontage van het vetfilter moet aan de ontgrendelingshendel met veer getrokken worden.

- Het vetfilter vangt de van het kookproces afkomstige vetdeeltjes op. Het kan gebeuren dat het wassen in de vaatwasser het metalen vetfilter verkleurt maar de filtereigenschappen zullen absoluut niet wijzigen.

-  **Afzuigpaneel omtrek:** Het afzuigpaneel omtrek moet altijd gesloten blijven en alleen geopend worden in geval van onderhoud (bijv. de reiniging of de vervanging van de filters).

Verlichting

- **Verlichtingssysteem :** Het verlichtingssysteem mag niet door de gebruiker vervangen worden: neem in geval van storingen contact op met de servicedienst.
- Het verlichtingssysteem is gebaseerd op de led-technologie. Leds garanderen een optimale verlichting en gaan maximaal 10 keer langer mee dan traditionele lampen, terwijl er 90% elektriciteit wordt bespaard.

ES

El producto está realizado para la aspiración de los humos y vapores de la cocción y está destinado solo a uso doméstico.

Siga escrupulosamente las instrucciones proporcionadas en este manual. Se declina cualquier responsabilidad por posibles inconvenientes, daños o incendios causados al producto como consecuencia del incumplimiento de las instrucciones de este manual.

El producto puede tener un aspecto estético diferente al mostrado en las ilustraciones de este manual, sin embargo, las instrucciones para el uso, mantenimiento e instalación siguen siendo las mismas.

- Es importante conservar todos los manuales que acompañan al producto para consultarlos en todo momento. En caso de venta, cesión o traslado, asegúrese

de que permanezcan junto con el producto. • Lea detenidamente las instrucciones: contienen importante información sobre la instalación, el uso y la seguridad. • Compruebe la integridad del producto antes de proceder con la instalación. De no ser así, póngase en contacto con su distribuidor e interrumpa la instalación.

■ NOTAS

: las partes marcadas con este símbolo se pueden comprar por separado en los distribuidores especializados.

*: las partes marcadas con este símbolo son accesorios opcionales suministrados solo en algunos modelos y pueden comprarse en los sitios www.elica.com y www.shop.elica.com.

■ SEGURIDAD Y NORMATIVAS

SEGURIDAD GENERAL

• No realice cambios eléctricos o mecánicos en el producto o en los conductos de descarga. • Antes de realizar cualquier tarea de limpieza o mantenimiento, desconecte el producto de la red eléctrica, quitando el enchufe o desconectando el interruptor general de la habitación. • Para todas las operaciones de instalación y mantenimiento es preciso usar guantes de trabajo. • El aparato puede ser utilizado por niños a partir de los 8 años de edad y por personas con capacidades físicas, sensoriales o mentales reducidas, o con falta de experiencia y conocimiento, a condición de que estén bajo supervisión o hayan recibido instrucciones sobre el uso del aparato de forma segura y la comprensión de los peligros relacionados con el mismo. • Los niños deben ser controlados para que no jueguen con el producto. • Las operaciones de limpieza y mantenimiento no deben ser llevadas a cabo por niños sin ninguna supervisión. • El local debe disponer de suficiente ventilación cuando el producto se utiliza al mismo tiempo que otros aparatos con combustión de gases u otros combustibles. El producto debe limpiarse con frecuencia tanto interna como externamente (AL MENOS UNA VEZ AL MES), respete de todos modos cuanto expresamente indicado en las instrucciones de mantenimiento. • La inobservancia de las normas de limpieza del producto y de la sustitución/limpieza de los filtros causa riesgos de incendios. • Está terminantemente prohibido cocinar alimentos con la llama bajo el producto. • ATENCIÓN: Cuando la placa de cocción está en funcionamiento las partes accesibles del producto pueden estar calientes. • No conecte el producto a la red eléctrica hasta que la instalación no está totalmente completada. • En lo que respecta a las medidas técnicas y de seguridad que deben adoptarse para la evacuación de los humos, aténgase estrictamente a lo previsto en los reglamentos de las autoridades locales competentes. • El aire aspirado no debe encauzarse en una tubería que se utiliza para la evacuación de los humos producidos por el aparato de

combustión de gas o de otros combustibles. • No utilice o deje el producto sin las lámparas correctamente montadas por posible riesgo de descarga eléctrica. • El producto no debe utilizarse NUNCA sin la rejilla correctamente montada. • El producto no debe utilizarse NUNCA como superficie de apoyo a menos que esté expresamente indicado.

• Para la sustitución de la lámpara, utilizar únicamente el tipo de lámpara indicado en la sección de mantenimiento/sistema de iluminación de este manual. • El empleo de llamas libres es perjudicial para los filtros y puede originar incendios, por lo tanto, se debe evitar en cualquier circunstancia. • Se recomienda mantener constantemente bajo control la cocción de alimentos por fritura, para evitar que el aceite recalentado arda. • En caso de dudas consultar el centro de servicio autorizado o a personal cualificado similar.

SEGURIDAD PARA LA INSTALACIÓN

• Utilice los tornillos de fijación suministrados con el producto solo si son adecuados a la superficie, de lo contrario compre del tipo correcto. Asegúrese de que en el interior del producto no haya (por motivos de transporte) materiales de embalaje (tales como bolsas con tornillos, garantías, etc.) que, en su caso, deberán ser quitados y guardados. • ADVERTENCIA: La falta de montaje de tornillos y elementos de fijación según lo indicado en estas instrucciones puede comportar riesgos de naturaleza eléctrica. • El tubo de evacuación no es suministrado y debe ser comprado. • El diámetro del tubo de descarga debe ser igual al diámetro del aro de empalme. • Para la instalación del producto en la placa de cocción respetar la altura indicada en los dibujos • La distancia mínima entre las superficies de soporte de los recipientes en el dispositivo de cocción y la parte más baja de la campana no debe ser inferior a 60 cm en caso de cocinas eléctricas y de 70 cm en caso de cocinas a gas o mixtas. • Si las instrucciones de instalación del dispositivo de cocción a gas especifican una distancia mayor, en necesario tenerlo en cuenta.

Verificar el techo antes de la instalación:

• El techo debe ser plano, horizontal y suficientemente sólido y resistente. • La campana está diseñada para ser instalada en un falso techo, este debe ser sólido y debe tener una capacidad de carga adecuada para un producto con peso más. de **35 kg**. • No instalar la campana directamente en los paneles del falso techo, utilizar siempre un bastidor o soporte adecuado.

Instalación de paneles de cartón yeso:

¡Atención!: la instalación se realiza exclusivamente por instaladores cualificados.

Para el instalador: la responsabilidad para la instalación de la campana, incluida la verificación de la conformidad del kit de fijación eventualmente incluido en el producto, es exclusivamente del instalador. • A continuación, como ejemplo y no exhaustivo, se muestran algunas indicaciones

útiles para el instalador (que deberá utilizar a un yesero) para la fijación del cartón yeso: • utilizar un tipo de cartón yeso ignífugo (conforme al art. 30 de la IEC/EN 60335-2-31), adecuado a las condiciones operativas de temperatura (por lo menos 80°C) y humedad (por lo menos 93%) alcanzadas en la aplicación; peso total del cartón yeso utilizado no superior a los 4 kg; • fijar el cartón yeso a la campana a través de los puntos de fijación F1 (diámetro 4,5 mm) de los cuales el panel metálico está proporcionado • para la fijación del cartón yeso utilizar componentes mecánicos idóneos (no incluidos en el kit de montaje) • Se sugiere el uso de tornillos métricos de cabeza plana y tuercas. • Elica rechaza cualquier responsabilidad por daños a personas o cosas derivados de una instalación incorrecta del cartón yeso y/o del producto. **La garantía en el producto no será eficaz en caso de defectos estéticos imputables y/o derivados de una incorrecta e inadecuada instalación del cartón yeso para completar el producto, siendo la aplicación del cartón yeso una actividad de competencia y bajo la total responsabilidad de un tercero diferente de Productor.**

SEGURIDAD PARA LA CONEXIÓN ELÉCTRICA

• La tensión de red debe corresponder a la tensión señalada en la etiqueta de características situada dentro del producto. • Si está dotado con un enchufe, conecte el producto a una toma de corriente que cumpla con las normas vigentes, situada en una zona accesible incluso después de la instalación. • Si no está dotado de enchufe (conexión directa a la red) o el enchufe no está situado en una zona accesible, incluso después de la instalación, coloque un interruptor bipolar normalizado que garantice la desconexión completa de la red en las condiciones de categoría de sobretensión III, de acuerdo con las normas de instalación. • El producto está dotado de un cable de alimentación especial; en caso de que se dañe el cable, solicítelo al servicio de asistencia técnica.

● **¡Cuidado!** Antes de volver a conectar el circuito a la red eléctrica y verificar su correcto funcionamiento, siempre compruebe que el cable de la red haya sido correctamente instalado.

KIT WINDOWS: El producto está elaborado para ser utilizado en combinación con un KIT sensor Window (no suministrado por el fabricante). Montando este KIT, si la ventana está cerrada, el motor del aspirador se debe apagar (solo en el caso de uso en modalidad ASPIRANTE). La conexión eléctrica del KIT al producto debe ser realizada por personal técnico cualificado y especializado. El KIT debe ser certificado por separado de acuerdo a las normas de seguridad pertinentes al componente y a su utilización con el producto. La instalación debe ser realizada de acuerdo a las reglamentaciones vigentes para la instalaciones domésticas.

ATENCIÓN: el cableado del KIT para conectar al

producto debe ser parte de un circuito certificado con muy baja tensión de seguridad (SELV). El fabricante de este producto rechaza toda responsabilidad por eventuales inconvenientes, daños, incendios provocados por defectos y/o problemas de mal funcionamiento y/o instalación inadecuada del KIT.

¡Cuidado! No utilizar con un programador, temporizador, mando a distancia independiente o cualquier otro dispositivo que se active automáticamente.

■ SUGERENCIAS DE USO

Recomendaciones para la correcta utilización con el fin de limitar el impacto sobre el medio ambiente: Cuando empiece a cocinar, encienda el producto a la velocidad mínima, dejándolo encendido unos minutos incluso después de terminar de cocinar. Aumente la velocidad solo si se produce una gran cantidad de humo y vapor, accionado la función booster solamente en los casos extremos. Para que el sistema de reducción de olores, se mantenga eficiente, es preciso sustituir, cuando fuera necesario, el/los filtros de carbón. Para que el filtro de grasa se mantenga eficiente, es preciso limpiarlo cuando fuera necesario. Para optimizar la eficiencia y reducir al mínimo el ruido, utilice el diámetro máximo del sistema de canalización que figura en este manual.

■ ELIMINACIÓN AL FINAL DE VIDA



Este aparato está marcado de acuerdo con la Directiva Europea 2012/19/CE - UK SI 2013 No.3113, Residuos de Aparatos Eléctricos y Electrónicos (RAEE). Asegurándose de que este producto sea eliminado de modo correcto. El usuario contribuye a prevenir las potenciales consecuencias negativas para el ambiente y la salud.

El símbolo en el producto o en la documentación adjunta indica que este producto no debe ser tratado como un desecho doméstico, sino que debe ser llevado a un punto de recolección adecuado para el reciclaje de aparatos eléctricos y electrónicos. Para la eliminación del producto siga las normativas locales para la eliminación de residuos. Para obtener más información sobre el tratamiento, la recuperación y el reciclaje de este producto, póngase en contacto con las autoridades locales, el servicio de recolección de residuos domésticos o con la tienda donde se ha comprado el producto.

■ NORMATIVAS

Equipo diseñado, probado y realizado respetando las normas sobre la Seguridad: EN/IEC 60335-1; EN/IEC 60335-2-31, EN/IEC 62233. Rendimiento: EN/IEC 61591; ISO 5167-1; ISO 5167-3; ISO 5168; EN/IEC 60704-1; EN/IEC 60704-2-13; EN/IEC 60704-3; ISO 3741; EN 50564; IEC 62301. EMC: EN 55014-1; CISPR 14-1; EN 55014-2; CISPR 14-2; EN/IEC 61000-3-2; EN/IEC 61000-3-3.

■ USO

La campana está realizada para ser utilizada en versión

aspirante de evacuación externa.

¡ATENCIÓN! Las tuberías no se proporcionan y se adquieren por separado.

Los vapores se evacuan hacia el exterior a través de un tubo de descarga fijado a la brida de racor y conectado a una unidad periférica de aspiración (no proporcionada).

Las instrucciones de conexión son suministradas con la unidad periférica de aspiración.

¡ATENCIÓN! Si el producto está equipado con filtro/s de carbón, debe/n retirarse.

El empleo de tuberías y agujeros de descarga en la pared con diámetro inferior conllevará una disminución en términos de rendimiento de aspiración y un aumento drástico del ruido.

Por lo tanto no se acepta responsabilidad alguna por ello.

- Usar un conducto cuya longitud sea la mínima indispensable.
- Usar un conducto con la menor cantidad de codos posibles (ángulo máximo del codo: 90°).
- Evitar cambios bruscos de sección del conducto.

■ ELICA CONNECT

El aparato está dotado de función WiFi para la conexión remota mediante la App **Elica Connect**. Requisitos mínimos de sistema: • Router wireless 2.4GHz WiFi b/g/n • Smartphone Android o iOS. Verifique en las tiendas la compatibilidad de la aplicación con la versión del sistema operativo de su smartphone.

Nota: El fabricante ELICA declara que este modelo de electrodoméstico con equipo radio módulo WiFi está conforme con la directiva 2014/53/UE.

El equipo radio opera en la banda de frecuencia ISM a 2.4GHz, la máxima potencia a radiofrecuencia transmitida no excede 20 dBm (e.i.r.p.).

Advertencias:

- **Protección de los datos:** Los datos que el aparato conectado detecta son recogidos para permitir el uso de todos los servicios del electrodoméstico conectado. Más información sobre las modalidades del tratamiento de los datos recogidos y sobre la informativa de privacidad están disponibles en el sitio www.elica.com.
- **Disponibilidad en los países:** El servicio Elica Connect está disponible en países específicos. Para más información visite la sección dedicada del sitio www.elica.com o verifique la disponibilidad en la tienda del propio smartphone buscando la App **Elica Connect**.
- **Modificaciones futuras:** Elica se reserva el derecho de aportar todas las modificaciones que considere útiles para mejorar el servicio Elica Connect. Por consiguiente, las descripciones contenidas en este manual no son vinculantes y tienen un valor indicativo.

■ FUNCIONAMIENTO

■ PANEL DE CONTROL

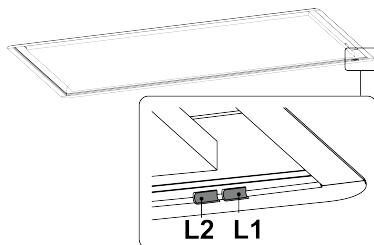

■ A SABER ANTES DE INICIAR

Este producto requiere operaciones preliminares antes de ser utilizado:

● OPERACIÓN NECESARIA:

Afiliación del radiomando.

Este producto está preparado para funcionar solo con radiomando Elica. Para poder utilizar este producto, es necesario realizar la afiliación del radiomando.

En base al producto adquirido, se proporcionará uno de los dos radiomandos en la figura:

Radiomando 1:

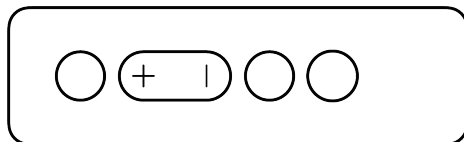

Radiomando 2:

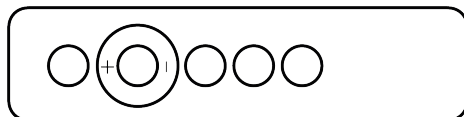

Las instrucciones de afiliación se muestran en el manual proporcionado con el radiomando.

La afiliación realizada del control remoto se muestra en la campana con ambos LEDES L1 y L2 parpadeantes color **Blanco**.

¡Atención! en el manual de los Radiomandos se muestran las funciones principales, en este manual se encuentran también las indicaciones de uso y otras funcionalidades con la explicación de como activarlas a través del Radiomando. En los casos en que no se hace referencia a un específico radiomando, las indicaciones son válidas para ambos.

Nota: los dos radiomandos son intercambiables, por lo tanto, si se desea, siempre es posible adquirir por separado, en la tienda www.elica.com, el que no se proporciona con el producto.

● OPERACIÓN OPCIONAL:

Selección de la placa de cocción.

El producto está diseñado para adaptar del mejor modo sus rendimientos en función a la placa de cocción en la que se trabaja. Por defecto el producto está configurado para trabajar con placas de GAS.

Si se desea modificar estos ajustes, después de la afiliación del Radiomando ver el capítulo "Ajustes placa de cocción".

● OPERACIÓN AUTOMÁTICA:

Calibración sensor VOC

Si NO se realiza la operación opcional de Selección de la placa de cocción, la **calibración del Sensor VOC** parte en automático al transcurrir **2min.** desde la conexión del producto a la red eléctrica. La calibración tiene una duración de **5 min.** El **LED L1** parpadea de color **Verde** y se apagará al terminar el procedimiento de calibración.

¡Cuidado! Durante la calibración el motor se enciende a velocidad 1. Para más detalles sobre el Sensor VOC consultar los capítulos dedicados a esta función que se encuentran a continuación.

■ USO DE LOS MANDOS

● Velocidad de aspiración

Este producto está equipado **5** velocidad de aspiración de los cuales **2** velocidad booster temporizados:

Booster 1 (velocidad 4) temporizada 15 min.

Booster 2 (velocidad 5) temporizada 5 min.

Al terminar los minutos indicados sobre la velocidad de aspiración se configurará automáticamente a la velocidad 2.

● Delay off

A través del mando es posible programar el apagado retrasado en base a la velocidad (potencia) de aspiración activa en ese momento; Las velocidades en las que es posible habilitar esta función son las siguientes:

Velocidad 1 (aspiración baja): 20 min.

Velocidad 2 (aspiración media): 15 min.

Velocidad 3 (aspiración alta): 10 min.

Nota (solo para productos con función WiFi): El delay off puede ser programado de modo más avanzado, cuando se ha conectado al Cloud Elica, a través de la App **Elica Connect**. En este caso no será posible gestionar el Delay off desde radiomando, hasta el próximo reset o apagado del WiFi.

● Activación/Desactivación indicador saturación filtros

Para realizar con el producto apagado. El indicador de saturación del filtro de carbón está normalmente desactivado mientras que el indicador de saturación del filtro de grasas está normalmente activado.

Con Radiomando 1:

Filtro Olores: Presionar contemporáneamente las teclas **A+B+D** por **2 seg.** cada presión pasa secuencialmente de activado a desactivado. (**Activado** = **LED L1** Rojo fijo y **LED L2** Rojo parpadeante. **Desactivado** = **LED L1** Rojo fijo y **LED L2** Apagado)

Filtro de Grasa: Presionar contemporáneamente las teclas **A+B+C** por **2 seg.** cada presión pasa secuencialmente de activado a desactivado. (**Activado** = **LED L1** Naranja fijo y **LED L2** Naranja parpadeante. **Desactivado** = **LED L1** Naranja fijo y **LED L2** Apagado)

Esperar **10 seg.** para guardar la configuración elegida.

Con Radiomando 2:

Este procedimiento se describe en el manual del Radiomando.

Esperar **10 seg.** para guardar la configuración elegida.

● Indicadores de Saturación filtros

Los ledes colocados en la campana señalan la necesidad de realizar el mantenimiento de los filtros.

Filtro olores: L1 + L2 parpadeantes color **Rojo**.

Filtro de grasa: L1 + L2 parpadeantes color **Naranja**.

Nota: La señalación de saturación de los filtros es visible por **10 seg.** desde el encendido de la campana. Después de haber realizado el mantenimiento de los filtros es necesario realizar el **reinicio saturación filtros**.

● Reinicio Saturación filtros

Esta operación se realiza dentro de los primeros **10seg.** después del encendido del producto.

El procedimiento se describe en el manual del Radiomando.

Nota: Si hay dos señalizaciones activas tanto grasas como olores, la operación se realiza dos veces.

● Función Velocidad de aspiración automática (Función VOC):

Este Producto, está equipado con un sensor (**sensor VOC**) que modula la velocidad de aspiración automáticamente en función de la cantidad de humos detectada.

Esta función se habilita manualmente a través del Radiomando o App Elica connect.

Cuando la función está activa, el **LED L1** si iluminará de color **Blanco**.

Una vez activada, si el sensor detecta una ausencia de humos por algunos minutos, el motor se apaga.

Nota: La Función permanece de todos modos activa y si dentro de las siguientes **2 horas** el sensor detecta vapor el motor comienza nuevamente automáticamente. Al transcurrir **2horas** continuativas en ausencia de detección de humos la función se deshabilita. Siempre es posible deshabilitar esta función manualmente, en cualquier momento, a través de radiomando o App Elica connect.

● **Calibración sensor VOC:**

La calibración es necesaria para permitir al sensor del producto trabajar correctamente, la calibración se produce de dos modos:

Automático: cada vez que la campana se conecta nuevamente a la red eléctrica (por ej: con la primera instalación o después de un blackout).

Manual: La calibración manual requiere que el motor del producto esté en OFF y que en el ambiente donde este está instalado, persistan condiciones ambientales normales. Esta operación se realiza cuando se nota un funcionamiento insatisfactorio del funcionamiento automático.

Con Radiomando 1:

Presionar contemporáneamente **A+D** por **2 seg.**

Con Radiomando 2:

Este procedimiento se describe en el manual del Radiomando.

Durante la calibración, el **LED L1** parpadea de color **Verde**.

Si se quiere anular la calibración en curso repetir el procedimiento utilizado para la puerta en marcha de la calibración.

● **Ajustes de la placa de cocción (para sensor VOC)**

Para utilizar del mejor modo la **función VOC** es necesario seleccionar el tipo de placa de cocción correcto entre los disponibles: **GAS** - Inducción o Eléctrico. **Por defecto está configurada placa GAS.**

Este ajuste requiere que el motor del producto esté en OFF y que esté desactivado el sensor VOC.

Con Radiomando 1:

presionar contemporáneamente las teclas **B+D** por **2 seg.** una señal acústica indicará que se ha entrado en el menú del ajuste de la placa de cocción. Desde aquí con las teclas **B** y **C** es posible desplazar hacia adelante y hacia atrás para seleccionar la placa deseada. En cada presión se seleccionará un tipo de placa de cocción, el **LED L1** se iluminará de un color diferente en base a la placa seleccionada: **Verde** = Gas; **Amarillo** = Eléctrico; **Cian** = Inducción.

Con Radiomando 2:

presionar contemporáneamente las teclas **A+D** por **2 seg.** Desde aquí con las teclas **B** y **C** es posible desplazar hacia adelante y hacia atrás para seleccionar la placa deseada. En cada presión se seleccionará un tipo de placa de cocción, el **LED L1** se iluminará de un color diferente en base a la placa seleccionada: **Verde** = Gas; **Amarillo** = Eléctrico; **Cian** = Inducción.

Nota: después de haber reconfigurado el tipo de placa, diferentes de la Por defecto o de la anterior, se pondrá en marcha una calibración automática del **sensor VOC**. Ver el capítulo relativo a esta función.

■ **CONTROL DEL PRODUCTO CON WIFI**

Están disponibles dos modalidades de control del producto

a través de wifi, para hacerlo es necesario descargar la App **Elica Connect**, y seguir las instrucciones indicadas.

● **Modalidad Elica Cloud**

Esta funcionalidad permite controlar el producto de un dispositivo celular, incluso fuera de casa.

● **Modalidad Direct Control**

Esta funcionalidad permite controlar el producto desde un dispositivo celular, como si este fuera el radiomando.

● **Configuración WiFi:**

Seguir las instrucciones indicadas en la App **Elica Connect** para la configuración **WiFi**. Durante el procedimiento de configuración el **LED L2** de la campana, se ilumina indicando el estado de la conectividad (ver **tabla de estado WiFi** de abajo). Para interrumpir el procedimiento de configuración **WiFi**, presionar por aproximadamente **2 seg.** la tecla **A** del radiomando, cuando el **LED L2** de la campana está encendido con la luz intermitente rápida.

● **Reset configuración WiFi:**

Esta operación sirve para devolver el producto a la configuración de fábrica.

Con Radiomando 1:

presionar por **2 seg.** las teclas **A+B**.

Con Radiomando 2:

presionar por **2 seg.** las teclas **D+E**.

Nota: La contraseña y todas las otras configuraciones realizadas en la App **Elica Connect** serán reiniciadas y será necesario configurarlas nuevamente.

● **Encendido/Apagado WiFi:**

Después de haber realizado la configuración, es posible encender / apagar el WiFi.

Con Radiomando 1:

Presionar por **2 seg.** la tecla **A**.

Con Radiomando 2:

Este procedimiento se describe en el manual del Radiomando.

Nota: El Apagado del WiFi con este procedimiento no implica la pérdida de los parámetros guardados anteriormente.

TABLA ESTADO WIFI

LED L2	Estado WiFi
Luz apagada	WiFi no configurado o apagado
Luz encendida	WiFi conectado
fija blanca	
Luz intermitente	Intento de conexión al router WiFi
rápido naranja	

Luz intermitente lento naranja	Intento de conexión al cloud Elica (en modalidad Cloud)
Luz encendida blanca con breve luz intermitente	Recepción de un mando desde remoto: encendido motor o luz etc.
Luz fija naranja	Modalidad direct con App momentáneamente desconectada. (en modalidad Direct)

■ ADVERTENCIAS DE MANTENIMIENTO

- **Limpieza:** Para la limpieza use exclusivamente un paño humedecido con detergentes líquidos neutros. No utilice herramientas o instrumentos para la limpieza.
- No utilice productos que contienen abrasivos. ¡NO UTILICE ALCOHOL!



Para el mantenimiento del producto ver las imágenes marcadas con este símbolo al final de la instalación.

- **✂ A Filtro de grasas:** El filtro de grasas metálico debe limpiarse una vez al mes con detergentes no agresivos, ya sea manualmente o en un lavavajillas a baja temperatura y en un ciclo corto. Para desmontar el filtro de grasas, tire de la palanca de liberación con muelle.
- El Filtro de grasa retiene las partículas de grasa derivadas de la cocción. Cuando el filtro metálico de grasa se lava en el lavavajillas puede decolorarse pero ello no afecta de ninguna manera sus características de filtrado.
- **✂ C Panel aspiración perimetral:** El panel de aspiración perimetral siempre se deja cerrado y se deja abierto solo en caso de mantenimiento (ej. Limpieza o sustitución de los filtros).

Iluminación

- **Sistema de Iluminación :** El sistema de iluminación no es sustituible por el usuario, en caso de mal funcionamiento póngase en contacto con el servicio de asistencia técnica.
- El sistema de iluminación está basado en la tecnología LED. Los LED garantizan una iluminación óptima, con una duración hasta 10 veces mayor que las lámparas tradicionales y permiten ahorrar el 90% de energía eléctrica.

PT

O produto está concebido para a aspiração de fumos e vapores da cozedura e destina-se apenas a uso doméstico.

Siga rigorosamente todas as instruções contidas neste

manual. Não nos responsabilizamos por eventuais inconvenientes, danos ou incêndios provocados ao produto devido à inobservância das instruções indicadas neste manual.

O aparelho pode ter estéticas diferentes relativamente ao ilustrado nos desenhos deste manual, contudo as instruções de utilização, manutenção e instalação são as mesmas.

- É importante conservar todos os manuais que acompanham o produto para poder consultá-los a qualquer momento. Em caso de venda, cessão ou mudança, certifique-se de que permaneçam junto do produto.
- Leia atentamente as instruções: existem importantes informações sobre a instalação, a utilização e a segurança.
- Verifique a integridade do produto antes de proceder à instalação. Caso contrário, entre em contacto com o revendedor e não prossiga com a instalação.

■ NOTAS



as peças marcadas com este símbolo podem ser adquiridas separadamente junto de revendedores especializados.



as peças marcadas com este símbolo são acessórios opcionais fornecidos apenas em alguns modelos e podem ser adquiridas nos sites www.elica.com e www.shop.elica.com.

■ SEGURANÇA E REGULAMENTOS

⚠ SEGURANÇA GERAL

• Não faça alterações elétricas ou mecânicas no produto ou nas condutas de extração. • Antes de qualquer operação de limpeza ou de manutenção, desligue o produto da rede elétrica, retirando a ficha da tomada ou desligando o interruptor geral da habitação. • Para todas as operações de instalação e manutenção, use luvas de trabalho. • O produto pode ser utilizado por crianças de idade não inferior a 8 anos e por pessoas com capacidades físicas, sensoriais ou mentais reduzidas, ou com falta de experiência ou do necessário conhecimento, desde que sob vigilância ou após terem recebido instruções acerca do uso do aparelho em segurança e da compreensão dos perigos a ele inerentes. • As crianças devem ser vigiadas para que não brinquem com o produto. • A limpeza e a manutenção não devem ser efetuadas por crianças sem vigilância. O local deve dispor de ventilação suficiente quando o produto for utilizado em simultâneo com outros aparelhos de combustão a gás ou outros combustíveis. • O produto deve ser limpo frequentemente, quer no seu interior quer no seu exterior (PELO MENOS UMA VEZ POR MÊS), contudo respeite as indicações expressas nas instruções de manutenção. • O incumprimento das normas de limpeza do produto e da substituição / limpeza dos filtros implica risco de incêndio. • É estritamente proibido

cozinhar alimentos na chama sob o produto. • **ATENÇÃO:** Quando a placa de cozinha estiver em funcionamento, as partes acessíveis do produto podem ficar quentes. • Não ligue o produto à rede elétrica sem que a instalação esteja completamente concluída. • No que diz respeito às medidas técnicas e de segurança a serem adotadas para a extração de fumos, siga rigorosamente as disposições previstas nos regulamentos das autoridades locais competentes. • O ar aspirado não deve ser encanado numa conduta usada para a extração dos fumos produzidos por aparelhos de combustão a gás ou outros combustíveis. • Não utilize ou deixe o produto sem lâmpadas corretamente montadas para evitar o possível risco de choque elétrico. • O produto NUNCA deve ser utilizado sem a grelha corretamente montada. O produto NUNCA deve ser utilizado como superfície de apoio a menos que seja expressamente indicado.

- Para a substituição da lâmpada, utilize apenas o tipo de lâmpada indicado na seção de manutenção/sistema de iluminação deste manual. • O uso de chamas livres é prejudicial para os filtros e pode provocar incêndios, pelo que deve ser sempre evitado. • A fritura deve ser feita sob controlo para evitar que o óleo sobreaquecido pegue fogo.
- Em caso de dúvida, consulte o centro de assistência autorizado ou um profissional qualificado similar.

SEGURANÇA PARA A INSTALAÇÃO

• Utilize os parafusos de fixação fornecidos em dotação com o produto apenas se forem adequados para a superfície, caso contrário compre-os do tipo correto. Certifique-se de que dentro do produto não existe (por motivos de transporte) material acessório (por exemplo, sacos com parafusos, garantias etc.); caso contrário, deve ser retirado e guardado. • **AVISO:** A falta de instalação de parafusos e de outros dispositivos de fixação de acordo com estas instruções, pode resultar em riscos de natureza elétrica. • O tubo de evacuação não é fornecido e deverá ser adquirido. • O diâmetro do tubo de extração deve ser equivalente ao diâmetro do anel de ligação. • Para a instalação do produto sobre a placa de cozinha respeite a altura indicada nos desenhos • A distância mínima entre a superfície de apoio dos recipientes sobre o dispositivo de cozedura e a parte mais baixa do exaustor de cozinha não deve ser inferior a 60 cm no caso de fogões elétricos e de 70 cm no caso de fogões a gás ou mistos. • Se as instruções de instalação do dispositivo de cozedura a gás especificarem uma distância maior, é preciso ter isso em consideração.

Verificação do teto para a primeira instalação:

- O teto deve ser plano, horizontal e suficientemente sólido e resistente. • O exaustor foi concebido para ser instalado num teto falso, o teto falso deve ser sólido e ter uma capacidade de carga adequada para um produto com o peso máx. de **35 kg**. • Não instale o exaustor diretamente nos painéis do teto falso, mas sirva-se sempre de uma estrutura ou de suporte adequado.

Instalação de painéis de gesso cartonado:

Atenção! A instalação deve ser realizada apenas por instaladores qualificados.

Para o instalador: a responsabilidade pela instalação do exaustor, incluindo a verificação da conformidade do kit de fixação eventualmente incluído no produto, é da exclusiva responsabilidade do instalador. • Segue-se, a título exemplificativo e não exaustivo, algumas indicações úteis para o instalador (que deve contar com um estuador / aplicador de gesso cartonado) para a fixação das placas de gesso cartonado: • utilize um tipo de placa de gesso cartonado ignífugo (em conformidade com o art.º 30 da CEI / EN 60335-2-31), adequado às condições operacionais de temperatura (pelo menos 80 °C) e humidade (pelo menos 93%) alcançadas durante a aplicação; peso total da placa de gesso cartonado utilizada não superior a **4 kg**; • fixe a placa de gesso cartonado ao exaustor através dos pontos de fixação F1 (diâmetro 4,5 mm) com os quais o painel metálico é fornecido • para a fixação da placa de gesso cartonado utilize componentes mecânicos adequados (não incluídos no kit de montagem) • Sugerimos a utilização de parafusos métricos cabeça chata e porcas. • A Elica declina qualquer responsabilidade por danos pessoais ou materiais decorrentes da instalação incorreta de placas de gesso cartonado e / ou do produto.

A garantia do produto não terá efeito no caso de defeitos estéticos imputáveis/ou decorrentes da instalação incorreta e inadequada da placa de gesso cartonado a colocar para completamento do produto, uma vez que a aplicação da placa de gesso cartonado é uma atividade da competência e da total responsabilidade de sujeitos terceiros diferentes do Fabricante.

SEGURANÇA PARA A LIGAÇÃO ELÉTRICA

• A tensão da rede deve corresponder à tensão indicada na etiqueta de características situada dentro do produto. • Se equipado com uma ficha, ligue o produto a uma tomada, em conformidade com as normas vigentes, colocada numa zona acessível, mesmo após a instalação. • Se for desprovido de ficha (ligação direta à rede) ou se a ficha não estiver colocada em zona acessível, mesmo após a instalação, aplique um interruptor bipolar em norma que garanta o desligamento total da rede nas condições da categoria de sobretensão III, em conformidade com as regras de instalação. • O produto está equipado com um cabo de alimentação especial; se o cabo estiver danificado, solicite-o ao serviço de assistência técnica.

- **Atenção!** Antes de ligar novamente o circuito à alimentação da rede e de verificar o seu correto funcionamento, verifique sempre se o cabo de rede está montado corretamente.

KIT WINDOWS: O produto está preparado para ser utilizado em combinação com um KIT sensor Window (não fornecido pelo fabricante). Instalando o KIT sensor Window (somente no caso de utilização no modo de

ASPIRAÇÃO), a aspiração do ar deixará de funcionar sempre que for fechada a janela existente na divisão em que o KIT é aplicado. **A ligação elétrica do KIT ao aparelho deve ser efetuada por pessoal técnico qualificado e especializado. O KIT deve ser certificado separadamente, de acordo com as normas de segurança pertinentes ao componente e ao seu emprego com o aparelho. A instalação deve ser realizada de acordo com os regulamentos para os sistemas domésticos vigentes.**

ATENÇÃO: a cablagem do KIT a ser ligada ao produto deve fazer parte de um circuito certificado com tensão de segurança muito baixa (SELV). O fabricante deste aparelho declina toda e qualquer responsabilidade por eventuais inconvenientes, danos, incêndios causados por defeitos e / ou problemas de mau funcionamento e / ou instalação incorreta do KIT.

Atenção! Não utilize com programadores, temporizadores, controlos remotos separados ou qualquer outro dispositivo que se ativa automaticamente.

■ SUGESTÕES DE UTILIZAÇÃO

Sugestões para uma utilização correta para reduzir o impacto ambiental: Quando começar a cozinhar, ligue o aparelho na velocidade mínima, deixando-o ligado durante alguns minutos, mesmo após ter terminado de cozinhar. Aumente a velocidade apenas em caso de grandes quantidades de fumo e vapor, utilizando a função booster só em casos extremos. Para manter o sistema de redução de cheiros eficiente, substitua o(s) filtro(s) de carvão quando for necessário. Para manter eficiente o filtro de gordura, limpe-o em caso de necessidade. Para otimizar a eficiência e minimizar os ruídos, utilize o diâmetro máximo do sistema de canalização indicado neste manual.

■ ELIMINAÇÃO EM FIM DE VIDA

Este aparelho está marcado em conformidade com a Diretiva Europeia 2012/19/CE - Instrumento Estatutário do Reino Unido n.º 3113 de 2013. Resíduos de equipamentos elétricos e eletrónicos (REEE). Ao assegurar-se de que este aparelho seja eliminado corretamente, o utilizador contribui para evitar as potenciais consequências negativas para o ambiente e para a saúde.



O símbolo no produto ou na documentação anexa indica que este produto não deve ser tratado como lixo doméstico, devendo ser entregue no ponto de recolha apropriado para a reciclagem de equipamentos elétricos e eletrónicos. Desfaça-se deles seguindo os regulamentos locais para a eliminação dos resíduos. Para mais informações sobre o tratamento, recuperação e reciclagem deste produto, contacte as autoridades locais, o serviço de recolha de resíduos domésticos ou a loja onde o aparelho foi adquirido.

■ REGULAMENTAÇÃO

Aparelho projetado, testado e fabricado respeitando as

normas de Segurança: EN/IEC 60335-1; EN/IEC 60335-2-31, EN/IEC 62233. Desempenho: EN/IEC 61591; ISO 5167-1; ISO 5167-3; ISO 5168; EN/IEC 60704-1; EN/IEC 60704-2-13; EN/IEC 60704-3; ISO 3741; EN 50564; IEC 62301. CEM: EN 55014-1; CISPR 14-1; EN 55014-2; CISPR 14-2; EN/IEC 61000-3-2; EN/IEC 61000-3-3.

■ UTILIZAÇÃO

O exaustor foi concebido para ser utilizado na versão de aspiração com evacuação externa.

ATENÇÃO! As tubagens não são fornecidas e devem ser adquiridas separadamente.

Os vapores são evacuados para o exterior através de um tubo de extração fixado à flange de união e ligado a uma unidade periférica de aspiração (não fornecida).

As instruções de ligação são fornecidas com a unidade periférica de aspiração.

ATENÇÃO! Se o produto dispuser de filtro(s) de carvão, ele(s) deve(m) ser removido(s).

A utilização de tubos e orifícios de descarga na parede com diâmetro inferior determinará uma diminuição no desempenho de aspiração e um aumento drástico do ruído.

Isentamo-nos de qualquer responsabilidade neste caso.

- Use um duto com o comprimento mínimo indispensável.
- Use um duto com o menor número de curvas possível (ângulo máximo da curva: 90°).
- Evite mudanças drásticas de secção do duto.

■ ELICA CONNECT

O exaustor está equipado com a função Wi-Fi para a conexão remota através da App **Elica Connect**. Requisitos mínimos do sistema: • Router sem fios 2,4 GHz Wi-Fi b/g/n • Smartphone Android ou iOS. Verifique nas lojas a compatibilidade da App com a versão do sistema operacional do seu smartphone.

Nota: O fabricante ELICA declara que este modelo de eletrodoméstico com aparelho de rádio módulo wi-fi está em conformidade com a Diretiva 2014/53/UE.

O equipamento de rádio opera na faixa de frequência ISM de 2,4 GHz, a potência máxima de radiofrequência transmitida não excede 20 dBm (EIRP - Potência efetiva de radiação isotrópica).

Aviços:

- **Proteção dos dados:** Os dados que o aparelho ligado deteta são recolhidos para permitir a utilização de todos os serviços do eletrodoméstico ligado. Informações adicionais sobre os modos de tratamento dos dados recolhidos sobre a política de privacidade estão disponíveis no site www.elica.com.

- **Disponibilidade nos países:** O serviço Elica Connect está disponível em países específicos. Para informações adicionais, visite a secção dedicada do site www.elica.com ou verifique a disponibilidade na loja do

seu smartphone procurando a App **Elica Connect**.

• **Futuras alterações:** A Elica reserva-se o direito de fazer todas as alterações que julgar úteis para melhorar o serviço Elica Connect. Por conseguinte, as descrições contidas neste manual não são vinculativas e têm um valor indicativo.

■ FUNCIONAMENTO

■ PAINEL DE CONTROLO

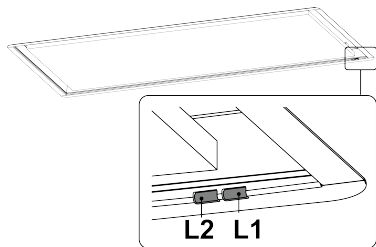

■ A SABER ANTES DE INICIAR

Este produto requer operações preliminares antes de ser utilizado:

● OPERAÇÃO NECESSÁRIA:

Emparelhamento do controlo remoto.

Este produto está preparado para funcionar apenas com o controlo remoto Elica. Para utilizar este produto, é necessário efetuar o emparelhamento do controlo remoto.

Dependendo do produto adquirido, encontrará junto um dos dois controlos remotos da figura:

Controlo remoto 1:

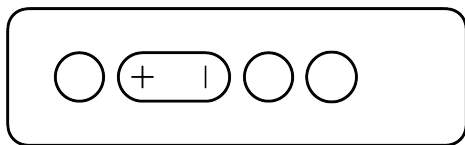

Controlo remoto 2:

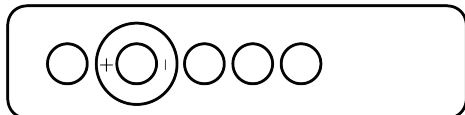

As instruções de emparelhamento são referidas no manual fornecido em dotação com o controlo remoto.

O emparelhamento bem-sucedido do controlo remoto é visualizado no exaustor com ambos os LEDs L1 e L2 a piscar a **Branco**.

Atenção! As principais funções estão referidas no manual dos controlos remotos, neste manual encontrará também outras indicações de utilização e outras funções com a

explicação de como ativá-las através do controlo remoto. Nos casos em que não é feita referência a um controlo remoto específico, as indicações são válidas para ambos.

Nota: Os dois controlos remotos são intercambiáveis, portanto, se desejar, é sempre possível adquirir à parte na loja www.elica.com, aquele que não vai junto com o produto.

● OPERAÇÃO FACULTATIVA:

Seleção da placa de cozinha.

O produto foi concebido para melhor adaptar o seu desempenho de acordo com a placa de cozinha em que trabalha. Por predefinição, o produto está definido para funcionar com placas GAS.

Se desejar alterar esta definição, após o emparelhamento do controlo remoto, veja o capítulo "**Definição da placa de cozinha**".

● OPERAÇÃO AUTOMÁTICA:

Calibração do sensor VOC

Se NÃO efetuar a operação facultativa de Seleção da placa de cozinha, a **calibração do Sensor VOC** inicia-se automaticamente após **2 min.** da ligação do produto à rede elétrica. A calibração tem uma duração de **5 min.** O **LED L1** pisca a **verde** e apagar-se-á no final do procedimento de calibração.

Atenção! Durante a calibração o motor arranca na **velocidade 1**. Para mais detalhes sobre o sensor VOC, consulte os capítulos dedicados a esta função que encontrará seguidamente.

■ UTILIZAÇÃO DOS COMANDOS

● **Velocidade de aspiração**

Este produto está equipado **5 velocidades** de aspiração das quais **2** velocidades booster temporizadas:

Booster 1 (velocidade 4) temporizado 15 min.

Booster 2 (velocidade 5) temporizado 5 min.

No final dos minutos indicados acima, a velocidade de aspiração definir-se-á automaticamente para a velocidade 2.

● **Desligamento Retardado**

Através do telecomando é possível programar o desligamento retardado baseado na velocidade (potência) da aspiração ativa naquele momento; As velocidades nas quais é possível habilitar esta função são as seguintes:

Velocidade 1 (aspiração baixa): 20 min.

Velocidade 2 (aspiração média): 15 min.

Velocidade 3 (aspiração alta): 10 min.

Nota (só para produtos com função Wi-Fi): O Desligamento retardado pode ser programado de modo mais avançado, quando se está conectado à Nuvem Elica, através da App **Elica Connect**. Neste caso, no entanto, não será possível gerir o Desligamento retardado através do controlo remoto, até à próxima redefinição ou

desligamento do Wi-Fi.

● Ativação/Desativação do indicador de saturação dos filtros

A ser realizado com o produto desligado. O indicador de saturação do filtro de carvão é normalmente desativado enquanto o indicador de saturação do filtro de gorduras é normalmente ativado.

Com Controlo remoto 1:

Filtro de odores: Pressione as teclas **A+B+D** simultaneamente durante **2 seg.** cada pressão passa sequencialmente de ativo para desativo. (**Ativo = LED L1** vermelho fixo e **LED L2** vermelho a piscar. **Desativo = LED L1** Vermelho fixo e **LED L2** Desligado)

Filtro de gorduras: Pressione as teclas **A+B+C** simultaneamente durante **2 seg.** cada pressão passa sequencialmente de ativo para desativo. (**Ativo = LED L1** cor de laranja fixo e **LED L2** cor de laranja a piscar. **Desativo = LED L1** Cor de laranja fixo e **LED L2** Desligado)

Aguarde **10 seg.** para guardar a definição escolhida.

Com Controlo remoto 2:

Este procedimento está descrito no manual do Controlo remoto.

Aguarde **10 seg.** para guardar a definição escolhida.

● Indicadores de Saturação filtros

Os LED colocados no exaustor sinalizam a necessidade de realizar a manutenção dos filtros.

Filtro de odores: L1 + L2 a piscar a **vermelho**.

Filtro de gorduras: L1 + L2 a piscar a **cor de laranja**.

Nota: A sinalização de saturação dos filtros é visível durante **10 seg.** aquando da ligação do exaustor. Após ter realizado a manutenção dos filtros, é necessário efetuar a **redefinição da saturação dos filtros**.

● Redefinição da saturação dos filtros

Esta operação deve ser realizada nos primeiros **10 seg.** após a ligação do produto.

O procedimento está descrito no manual do Controlo remoto.

Nota: Se houver duas sinalizações ativas de gordura e odores, a operação deve ser feita duas vezes.

● Função Velocidade de aspiração automática (Função VOC):

Este produto está equipado com um sensor (**sensor VOC**) que modula automaticamente a velocidade de aspiração de acordo com a quantidade de fumos detetada.

Esta função deve ser habilitada manualmente através do Controlo remoto ou da App Elica connect.

Quando a função é ativada, o **LED L1** iluminar-se-á de cor **Branca**.

Uma vez ativada, se o sensor detetar a ausência de fumos durante alguns minutos, o motor desligar-se-á.

Nota: No entanto, a função permanece ativa e se o sensor detetar vapor nas próximas **2 horas**, o motor reinicia automaticamente. Transcorridas **2 horas** contínuas na ausência de deteção de fumos, a função é desabilitada. É sempre possível desabilitar esta função manualmente, a qualquer momento, através do controlo remoto ou da App Elica connect.

● Calibração do sensor VOC:

A calibração é necessária para permitir ao sensor do produto funcionar corretamente, a calibração ocorre de duas maneiras:

Automática: sempre que o exaustor é religado à rede elétrica (por ex.: com a primeira instalação ou após um apagão).

Manual: A calibração manual requer que o motor do produto esteja **DESLIGADO** e que as condições ambientais normais persistam no ambiente onde está instalado. Esta operação deve ser feita quando se nota um funcionamento insatisfatório da função automática.

Com Controlo remoto 1:

Pressione simultaneamente **A + D** durante **2 seg.**

Com Controlo remoto 2:

Este procedimento está descrito no manual do Controlo remoto.

Durante a calibração, o **LED L1** pisca a **verde**.

Se desejar cancelar a calibração em curso, repita o procedimento utilizado para o início da calibração.

● Configuração da placa de cozinha (para sensor VOC)

Para a melhor utilização da **função VOC**, é necessário selecionar o tipo de placa de cozinha correto entre os disponíveis: **GÁS** - Indução ou Elétrico. **Por predefinição está definida a placa a GÁS.**

Esta configuração requer que o motor do produto esteja **DESLIGADO** e o sensor **VOC** esteja desativado.

Com Controlo remoto 1:

pressione simultaneamente as teclas **B+D** durante **2 seg.** um sinal acústico indicará que entrou no menu de definição da placa de cozinha. A partir daqui, com as teclas **B** e **C**, é possível percorrer para frente e para trás para selecionar a placa desejada. A cada pressão selecionar-se-á um tipo de placa de cozinha, o **LED L1** iluminar-se-á numa cor diferente de acordo com a placa selecionada: **Verde** = Gás; **amarelo** = Elétrico; **ciano** = Indução.

Com Controlo remoto 2:

pressione simultaneamente as teclas **A+D** durante **2 seg.** A partir daqui, com as teclas **B** e **C**, é possível percorrer para a frente e para trás para selecionar a placa desejada. A cada pressão selecionar-se-á um tipo de placa de cozinha, o **LED L1** iluminar-se-á numa cor diferente de acordo com a placa selecionada: **Verde** = Gás; **amarelo** = Elétrico; **ciano** = Indução.

Nota: após ter reposto o tipo de placa, diferente da Predefinida ou da anterior, iniciar-se-á uma calibração automática do **sensor VOC**. Veja o capítulo relativo a esta

função.

■ CONTROLO DO PRODUTO COM WI-FI

Existem dois modos de controlar o produto via Wi-Fi, para isso é necessário descarregar a App **Elica Connect**. e seguir as instruções indicadas.

• **Modo Elica Nuvem**

Esta funcionalidade permite comandar o produto a partir de um dispositivo móvel, mesmo fora de casa.

• **Modo Controlo Direto**

Esta funcionalidade permite comandar o produto a partir de um dispositivo móvel, como se este fosse o controlo remoto.

● **Configuração Wi-Fi:**

Siga as instruções indicadas na App **Elica Connect** para a configuração Wi-Fi. Durante o procedimento de configuração, o **LED L2** do exaustor ilumina-se indicando o estado da conectividade (veja **tabela estado Wi-Fi** abaixo). Para interromper o procedimento de configuração Wi-Fi, pressione durante cerca de **2 seg.** a tecla **A** do controlo remoto, quando o **LED L2** do exaustor estiver aceso com a luz a piscar rapidamente.

● **Redefinição de configuração Wi-Fi:**

Esta operação é para repor o produto na configuração de fábrica.

Com Controlo remoto 1:

pressione durante **2 seg.** as teclas **A+B**.

Com Controlo remoto 2:

pressione durante **2 seg.** as teclas **D+E**.

Nota: A palavra-passe e todas as outras definições efetuadas na App **Elica Connect** serão redefinidas e será necessário defini-las novamente.

● **Ligação/Desligamento Wi-Fi:**

Após ter efetuado a configuração, pode ligar / desligar o Wi-Fi.

Com Controlo remoto 1:

Pressione durante **2 seg.** a tecla **A**.

Com Controlo remoto 2:

Este procedimento está descrito no manual do Controlo remoto.

Nota: O desligamento do Wi-Fi com este procedimento não implica a perda dos parâmetros guardados previamente.

TABELA ESTADO DO WI-FI

LED L2	Estado do Wi-Fi
Luz apagada	Wi-fi não configurado ou desligado

Luz acesa fixa branca	Wi-fi ligado
Luz pulsante rápida cor de laranja	Tentativa de ligação ao router wi-fi
Luz pulsante lenta cor de laranja	Tentativa de conexão à nuvem Elica (no modo Nuvem)
Luz branca acesa com luz breve pulsante	Receção de um comando à distância: ligação do motor ou da luz etc.
Luz cor de laranja fixa	Modo direto com a App momentaneamente desconectada. (no modo Direto)

■ AVISOS DE MANUTENÇÃO

• **Limpeza:** Para a limpeza utilize exclusivamente um pano humedecido com detergentes líquidos neutros. Não utilize ferramentas ou instrumentos para a limpeza.

• Evite o uso de produtos contendo abrasivos. **NÃO UTILIZAR ÁLCOOL!**



Para manutenção do produto veja as imagens no final da instalação marcadas com este símbolo.

• **✂ Filtro de gorduras:** O filtro de gorduras metálico deve ser limpo uma vez por mês com detergentes não agressivos, à mão ou na máquina de lavar louça a baixas temperaturas e com um ciclo breve. Para desmontar o filtro de gorduras, puxe a alça de desengate por mola.

• O filtro de gorduras retém as partículas de gordura derivadas do cozimento. Com a lavagem na máquina de lavar louça, o filtro de gorduras metálico pode perder a cor, mas suas características de filtragem não se alteram absolutamente.

• **✂ Painel de aspiração perimetral:** O painel de aspiração perimetral deve ser sempre deixado fechado e ser aberto apenas no caso de manutenção (por ex., Limpeza ou substituição dos filtros).

Iluminação

• **Sistema de iluminação :** O sistema de iluminação não pode ser substituído pelo utilizador, em caso de mau funcionamento, entre em contacto com o serviço de assistência.

• O sistema de iluminação se baseia na tecnologia a LED. Os LEDs garantem uma iluminação ideal, com uma duração até 10 vezes superior às lâmpadas tradicionais, e permitem uma economia de 90% de energia elétrica.

EL

Το προϊόν έχει σχεδιαστεί για την απορρόφηση του καπνού και των ατμών μαγειρέματος και προορίζεται

αποκλειστικά για οικιακή χρήση.

Τηρείτε αυστηρά τις οδηγίες που περιέχονται στο παρόν εγχειρίδιο. Η εταιρεία αποποιείται οποιαδήποτε ευθύνη για τυχόν ανωμαλίες, ζημιές ή φωτιές που προκαλούνται στο προϊόν λόγω μη τήρησης των οδηγιών που περιέχονται στο παρόν εγχειρίδιο.

Από αισθητική άποψη, η συσκευή ενδέχεται να παρουσιάζει διαφορές σε σχέση με το προϊόν που απεικονίζεται στα σχέδια του παρόντος εγχειριδίου, ωστόσο οι οδηγίες χρήσης, συντήρησης και εγκατάστασης παραμένουν οι ίδιες.

• Είναι σημαντικό να διατηρείτε όλα τα εγχειρίδια που συνοδεύουν το προϊόν ώστε να μπορείτε να τα συμβουλευέστε ανά πάσα στιγμή. Σε περίπτωση πώλησης, μεταβίβασης ή μετεγκατάστασης, βεβαιωθείτε ότι αυτά παραμένουν μαζί με το προϊόν. • Διαβάστε προσεκτικά τις οδηγίες: υπάρχουν σημαντικές πληροφορίες σχετικά με την εγκατάσταση, τη χρήση και την ασφάλεια. • Βεβαιωθείτε ότι το προϊόν είναι ακέραιο προτού προχωρήσετε στην εγκατάσταση. Σε αντίθετη περίπτωση, επικοινωνήστε με τον πωλητή και μην εκτελείτε την εγκατάσταση.

■ ΣΗΜΕΙΩΣΕΙΣ

: τα εξαρτήματα που φέρουν αυτό το σύμβολο μπορείτε να τα προμηθευτείτε χωριστά από εξειδικευμένα καταστήματα.

*: τα εξαρτήματα που φέρουν αυτό το σύμβολο αποτελούν πρόσθετα εξαρτήματα τα οποία παρέχονται μόνο με ορισμένα μοντέλα και τα οποία μπορείτε να προμηθευτείτε από τους ιστότοπους www.elica.com και www.shop.elica.com.

■ ΑΣΦΑΛΕΙΑ ΚΑΙ ΚΑΝΟΝΙΣΜΟΙ

ΓΕΝΙΚΉ ΑΣΦΑΛΕΙΑ

•Μην εκτελείτε τροποποιήσεις ηλεκτρικής ή μηχανικής φύσης στο προϊόν ή στους αγωγούς εξερισμού. •Πριν από οποιαδήποτε εργασία καθαρισμού ή συντήρησης, αποσυνδέστε τη συσκευή από το ηλεκτρικό ρεύμα βγάζοντας το φως από την πρίζα ή κατεβάζοντας τον γενικό διακόπτη του σπιτιού σας. •Για όλες τις εργασίες εγκατάστασης και συντήρησης χρησιμοποιείτε γάντια εργασίας. • Η συσκευή μπορεί να χρησιμοποιηθεί από παιδιά ηλικίας άνω των 8 ετών και από άτομα με μειωμένες σωματικές, αισθητηριακές ή διανοητικές ικανότητες, ή από άτομα που στερούνται εμπειρίας ή απαραίτητης γνώσης, εφόσον αυτά βρίσκονται υπό επίβλεψη ή έχουν λάβει οδηγίες σχετικά με την ασφαλή χρήση της συσκευής και την κατανόηση των σχετικών κινδύνων. • Τα παιδιά πρέπει να επιβλέπονται ώστε να επιβεβαιώνεται ότι δεν παίζουν με τη συσκευή. • Τα παιδιά απαγορεύεται να πραγματοποιούν εργασίες καθαρισμού ή συντήρησης χωρίς την επίβλεψη κάποιου ενήλικα. •Ο χώρος πρέπει να αερίζεται επαρκώς, όταν η συσκευή χρησιμοποιείται ταυτόχρονα με άλλες συσκευές καύσης αερίου ή άλλων

καύσιμων υλών. •Η συσκευή θα πρέπει να καθαρίζεται συχνά τόσο εσωτερικά όσο και εξωτερικά (ΤΟΥΛΑΧΙΣΤΟΝ ΜΙΑ ΦΟΡΑ ΤΟ ΜΗΝΑ), τηρώντας πάντα όσα αναφέρονται ρητά στις οδηγίες συντήρησης. •Η μη τήρηση των κανόνων καθαρισμού της συσκευής και της αντικατάστασης/καθαρισμού των φίλτρων ενέχει τον κίνδυνο πυρκαγιάς. •Απαγορεύεται αυστηρά το μαγείρεμα με τη χρήση φωτιάς (φλαμπέ) κάτω από τη συσκευή. •ΠΡΟΣΟΧΗ: Όταν η εστία μαγειρέματος είναι σε λειτουργία τα προσβάσιμα μέρη της συσκευής ενδέχεται να ζεσταθούν. •Μη συνδέετε τη συσκευή στο ηλεκτρικό ρεύμα μέχρι να ολοκληρωθεί εντελώς η εγκατάσταση. •Όσον αφορά τα τεχνικά μέτρα και μέτρα ασφαλείας που πρέπει να λαμβάνονται για την απαγωγή του καπνού θα πρέπει να τηρείτε αυστηρά όσα προβλέπονται από τους κανονισμούς των αρμόδιων τοπικών αρχών. •Ο απορροφούμενος αέρας δεν πρέπει να διοχετεύεται σε αγωγό που χρησιμοποιείται για την απαγωγή του καπνού που παράγεται από συσκευές καύσης αερίου ή άλλης καύσιμης ύλης. •Μη χρησιμοποιείτε ή μην αφήνετε τη συσκευή χωρίς λάμπες σωστά συνδεδεμένες διότι υπάρχει πιθανός κίνδυνος ηλεκτροπληξίας. •Η συσκευή δεν πρέπει ΠΟΤΕ να χρησιμοποιείται χωρίς τη σχάρα σωστά εγκατεστημένη. •Η συσκευή δεν πρέπει ΠΟΤΕ να χρησιμοποιείται ως επιφάνεια στήριξης εκτός εάν αναφέρεται ρητά.

• Για την αντικατάσταση του λαμπτήρα χρησιμοποιείτε πάντα τον τύπο λαμπτήρα που υποδεικνύεται στην ενότητα συντήρησης/σύστημα φωτισμού του παρόντος εγχειριδίου. • Η χρήση φωτιάς κατά το μαγείρεμα θα πρέπει να αποφεύγεται σε κάθε περίπτωση διότι μπορεί να προκαλέσει ζημιά στα φίλτρα ή πυρκαγιά. • Το τηγάνισμα πρέπει να γίνεται υπό επίβλεψη διότι υπάρχει κίνδυνος το καυτό λάδι να αρπάξει φωτιά. • Σε περίπτωση αμφιβολίας, συμβουλευτείτε το εξουσιοδοτημένο κέντρο υποστήριξης ή παρόμοιο εξειδικευμένο προσωπικό.

ΑΣΦΑΛΕΙΑ ΚΑΤΆ ΤΗΝ ΕΓΚΑΤΑΣΤΑΣΗ

•Χρησιμοποιήστε τις βίδες στερέωσης που παρέχονται μαζί με τη συσκευή μόνο εάν είναι κατάλληλες για την επιφάνεια, διαφορετικά προμηθευτείτε άλλες κατάλληλου τύπου. Ελέγξτε ότι στο εσωτερικό του προϊόντος δεν υπάρχει (λόγω μεταφοράς) κάποιο συνοδευτικό υλικό (π.χ. σακουλάκια με βίδες, εγγύηση, κτλ.), και αν υπάρχει, αφαιρέστε το και φυλάξτε το. • ΠΡΟΕΙΔΟΠΟΙΗΣΗ: Εάν η τοποθέτηση των βιδών και των στοιχείων στερέωσης δεν πραγματοποιείται σύμφωνα με τις οδηγίες χρήσεως, ενδέχεται να προκληθούν κίνδυνοι ηλεκτρικής φύσεως. •Ο σωλήνας εκκένωσης δεν παρέχεται και πρέπει να αγοράζεται χωριστά. • Η διάμετρος του σωλήνα εξερισμού πρέπει να είναι ίση με τη διάμετρο του δακτυλίου σύνδεσης. • Για την εγκατάσταση της συσκευής επάνω από την επιφάνεια εστιών πρέπει να τηρείται το ύψος που υποδεικνύεται στα σχέδια. • Η ελάχιστη απόσταση ανάμεσα στην επιφάνεια στήριξης των σκευών επάνω στην εστία μαγειρέματος και στο χαμηλότερο μέρος του απορροφητήρα κουζίνας δεν πρέπει να είναι μικρότερη

από 60 cm εάν πρόκειται για ηλεκτρική κουζίνα ή 70 cm εάν πρόκειται για κουζίνα αερίου ή μικτού τύπου. • Εάν οι οδηγίες εγκατάστασης της συσκευής μαγειρέματος με αέριο ορίζουν μεγαλύτερη απόσταση, θα πρέπει να τη λαμβάνετε υπόψη.

Έλεγχος οροφής κατά την αρχική εγκατάσταση:

• Η οροφή πρέπει να είναι επίπεδη, οριζόντια και επαρκώς συμπαγής και ανθεκτική. • Ο απορροφητήρας είναι σχεδιασμένος για εγκατάσταση σε ψευδοροφή. Η ψευδοροφή πρέπει να είναι συμπαγής και να έχει κατάλληλη ικανότητα φορτίου για την εγκατάσταση προϊόντος με μέγιστο βάρος **35 kg**. • Μην εγκαθιστάτε τον απορροφητήρα απευθείας στα πάνελ της ψευδοροφής, αλλά χρησιμοποιείτε πάντα ένα κατάλληλο πλαίσιο ή στήριγμα.

Εγκατάσταση πάνελ γυψοσανίδας:

Προσοχή! η εγκατάσταση πρέπει να πραγματοποιείται αποκλειστικά από εξειδικευμένους εγκαταστάτες.

Για τον εγκαταστάτη: η ευθύνη για την εγκατάσταση του απορροφητήρα, συμπεριλαμβανομένου του ελέγχου της συμμόρφωσης του kit στερέωσης που ενδοχόμενως περιλαμβάνεται στο προϊόν, βαρύνει αποκλειστικά τον εγκαταστάτη. • Στη συνέχεια αναφέρονται, ενδεικτικά και όχι περιοριστικά, ορισμένες χρήσιμες οδηγίες για τον εγκαταστάτη (ο οποίος θα πρέπει να προσφώνεται σε άτομο που ειδικεύεται στις γυψοσανίδες) για τη στερέωση της γυψοσανίδας: • χρησιμοποιείτε γυψοσανίδες που είναι πυρίμαχες (σύμφωνα με το άρθρ. 30 του IEC/EN 60335-2-31), κατάλληλες για τις λειτουργικές συνθήκες θερμοκρασίας (τουλάχιστον 80°C) και υγρασίας (τουλάχιστον 93%) που σημειώνονται κατά τη χρήση. Το συνολικό βάρος της γυψοσανίδας που χρησιμοποιείται δεν πρέπει να ξεπερνά τα **4 kg**. • Η στερέωση της γυψοσανίδας στον απορροφητήρα πρέπει να γίνεται μέσω των σημείων στερέωσης **F1** (διάμετρος 4,5 mm) τα οποία διαθέτει το μεταλλικό πάνελ. • Για τη στερέωση της γυψοσανίδας χρησιμοποιείτε κατάλληλα μηχανικά εξαρτήματα (δεν περιλαμβάνονται στο kit συναρμολόγησης). • Συνιστάται η χρήση μετρικών βιδών με επίπεδη κεφαλή και φαζμαδιών. • Η Elica δεν αναλαμβάνει καμία ευθύνη για ζημιές σε ανθρώπους ή αντικείμενα που οφείλονται στη μη σωστή εγκατάσταση της γυψοσανίδας ή/και του προϊόντος. **Η εγκατάσταση του προϊόντος δεν καλύπτει αισθητικά ελαττώματα που οφείλονται ή/και προέρχονται από τη μη σωστή και μη κατάλληλη εγκατάσταση της γυψοσανίδας που απαιτείται για την ολοκλήρωση της τοποθέτησης του προϊόντος, διότι η εφαρμογή γυψοσανίδας αποτελεί μια εξειδικευμένη δραστηριότητα που πραγματοποιείται υπό την πλήρη ευθύνη ενός τρίτου προσώπου, διαφορετικού από τον Κατασκευαστή.**

⚠️ ΑΣΦΑΛΕΙΑ ΚΑΤΑ ΤΗΝ ΗΛΕΚΤΡΙΚΗ ΣΥΝΔΕΣΗ

• Η τάση του δικτύου πρέπει να αντιστοιχεί στην τάση που αναγράφεται στην ετικέτα χαρακτηριστικών που βρίσκεται στο εσωτερικό της συσκευής. • Εάν η συσκευή διαθέτει φως, συνδέστε το σε μια πρίζα που συμμορφώνεται με τους

ισχύοντες κανόνες και η οποία θα είναι εύκολα προσβάσιμη ακόμη και μετά την εγκατάσταση. • Εάν η συσκευή δεν διαθέτει φως (απευθείας σύνδεση στο ρεύμα) ή το φως δεν βρίσκεται σε εύκολα προσβάσιμο σημείο, ακόμη και μετά την εγκατάσταση, τοποθετήστε έναν διπολικό διακόπτη που να εξασφαλίζει την πλήρη αποσύνδεση από το ρεύμα υπό συνθήκες κατηγορίας υπέρτασης III, σύμφωνα με τους κανόνες εγκατάστασης. • Η συσκευή διαθέτει ειδικό καλώδιο τροφοδοσίας. Σε περίπτωση καταστροφής του καλωδίου, ζητήστε ένα καινούργιο από την υπηρεσία τεχνικής υποστήριξης.

● **Προσοχή!** Προτού επανασυνδέσετε το κύκλωμα στην παροχή ηλεκτρικού ρεύματος και ελέγξετε τη σωστή λειτουργία της συσκευής, θα πρέπει να εξακριβώσετε ότι το καλώδιο ρεύματος είναι σωστά συνδεδεμένο.

KIT WINDOWS: Το προϊόν είναι έτσι σχεδιασμένο ώστε να μπορεί να χρησιμοποιείται σε συνδυασμό με ένα KIT αισθητήρα Παραθύρου (δεν παρέχεται από τον κατασκευαστή). Με την εγκατάσταση του KIT αισθητήρα Παραθύρου (μόνο σε περίπτωση που γίνεται χρήση σε λειτουργία **ΑΠΟΡΡΟΦΗΣΗΣ**), η απορρόφηση του αέρα σταματάει να λειτουργεί κάθε φορά που κλείνει το παράθυρο του δωματίου στο οποίο είναι τοποθετημένο το KIT. **Η ηλεκτρική σύνδεση του KIT στη συσκευή πρέπει να πραγματοποιείται από εκπαιδευμένο και εξειδικευμένο τεχνικό προσωπικό.** Το KIT θα πρέπει να φέρει χωριστή πιστοποίηση σύμφωνα με τα πρότυπα ασφαλείας που αφορούν το εξάρτημα και τη χρήση του σε συνδυασμό με τη συσκευή. Η εγκατάσταση πρέπει να πραγματοποιείται σύμφωνα με τις ισχύουσες κανονιστικές ρυθμίσεις για τις οικιακές εγκαταστάσεις.

ΠΡΟΣΟΧΗ: η καλωδίωση του KIT που προορίζεται για σύνδεση με το προϊόν πρέπει να αποτελεί μέρος ενός πιστοποιημένου κυκλώματος με πολύ χαμηλή τάση ασφαλείας (SELV). Ο κατασκευαστής αυτής της συσκευής αποποιείται κάθε ευθύνη για τυχόν ανωμαλίες, ζημιές, πυρκαγιές που οφείλονται σε ελαττώματα ή/και προβλήματα δυσλειτουργίας ή/και εσφαλμένη εγκατάσταση του KIT.

Προσοχή! Μην το χρησιμοποιείτε με προγραμματιστή, χρονοδιακόπτη, ξεχωριστό τηλεχειριστήριο ή οποιαδήποτε άλλη συσκευή που ενεργοποιείται αυτόματα.

■ ΟΔΗΓΙΕΣ ΧΡΗΣΗΣ

Συμβουλές για την ορθή χρήση της συσκευής με σκοπό τη μείωση των αρνητικών επιπτώσεων στο περιβάλλον: Μόλις ξεκινήσετε το μαγείρεμα, ενεργοποιήστε τη συσκευή στην ελάχιστη ταχύτητα και αφήστε τη να λειτουργήσει για μερικά λεπτά ακόμη και μετά το τέλος του μαγειρέματος. Αυξήστε την ταχύτητα του μόνον σε περίπτωση μεγάλης ποσότητας καπνού ή ατμού, χρησιμοποιώντας τη λειτουργία booster μόνον σε ακραίες καταστάσεις. Για τη βέλτιστη απόδοση του συστήματος μείωσης των οσμών, αντικαταστήστε το φίλτρο (ή τα φίλτρα) άνθρακα όταν χρειαστεί. Για τη διατήρηση της αποτελεσματικότητας του φίλτρου λιπαρών οσμών, θα πρέπει να το καθαρίζετε τακτικά. Για τη βέλτιστη απόδοση της συσκευής αλλά και

για να μειώσετε τα επίπεδα θορύβου, χρησιμοποιήστε τη μέγιστη διάμετρο αγωγών που αναφέρεται στο παρόν εγχειρίδιο.

■ ΑΠΟΡΡΙΨΗ ΤΟΥ ΠΡΟΪΟΝΤΟΣ ΣΤΟ ΤΕΛΟΣ ΖΩΗΣ ΤΟΥ



Η συσκευή αυτή φέρει σήμανση σύμφωνα με την Ευρωπαϊκή Οδηγία 2012/19/EK - UK SI 2013 Αρ.3113, Απόβλητα Ηλεκτρικού και Ηλεκτρονικού Εξοπλισμού (ΑΗΗΕ). Βεβαιωθείτε ότι η απόρριψη αυτού του προϊόντος εκτελείται σωστά. Ο χρήστης συμβάλλει στην πρόληψη των πιθανών αρνητικών επιπτώσεων για το περιβάλλον και την υγεία.

Το σύμβολο επάνω στο προϊόν ή στα συνοδευτικά έγγραφα υποδεικνύει ότι το εν λόγω προϊόν δεν πρέπει να απορρίπτεται μαζί με τα οικιακά απορρίμματα αλλά πρέπει να παραδίδεται σε κατάλληλο σημείο συλλογής για την ανακύκλωση ηλεκτρικού και ηλεκτρονικού εξοπλισμού. Η απόρριψη του προϊόντος θα πρέπει να γίνεται σύμφωνα με τους τοπικούς κανονισμούς διάθεσης των αποβλήτων. Για περισσότερες πληροφορίες σχετικά με την επεξεργασία, ανάκτηση και ανακύκλωση αυτής της συσκευής, επικοινωνήστε με το αρμόδιο γραφείο του δήμου σας, την υπηρεσία περισυλλογής οικιακών απορριμμάτων ή με το κατάστημα απ' όπου αγοράσατε τη συσκευή.

■ ΚΑΝΟΝΙΣΜΟΪ

Εξοπλισμός που έχει σχεδιαστεί, δοκιμασθεί και κατασκευαστεί σύμφωνα με τα πρότυπα για την Ασφάλεια: EN/IEC 60335-1, EN/IEC 60335-2-31, EN/IEC 62233. Απόδοση: EN/IEC 61591, ISO 5167-1, ISO 5167-3, ISO 5168, EN/IEC 60704-1, EN/IEC 60704-2-13, EN/IEC 60704-3, ISO 3741, EN 50564, IEC 62301. Ηλεκτρομαγνητική Συμβατότητα: EN 55014-1, CISPR 14-1, EN 55014-2, CISPR 14-2, EN/IEC 61000-3-2, EN/IEC 61000-3-3.

■ ΧΡΗΣΗ

Ο απορροφητήρας είναι σχεδιασμένος για χρήση σε έκδοση απορρόφησης με εξωτερική εκκένωση.

ΠΡΟΣΟΧΗ! Οι σωλήνες δεν περιλαμβάνονται και πρέπει να αγοράζονται ξεχωριστά.

Οι ατμοί εκκενώνονται προς τα έξω μέσω ενός σωλήνα εξαγωγής ο οποίος είναι στερεωμένος στη φλάντζα σύνδεσης και συνδεδεμένος σε μια περιφερειακή μονάδα απορρόφησης (δεν περιλαμβάνεται στον εξοπλισμό).

Οι οδηγίες σύνδεσης παρέχονται μαζί με την περιφερειακή μονάδα απορρόφησης.

ΠΡΟΣΟΧΗ! Εάν το προϊόν διαθέτει φίλτρο ή φίλτρα άνθρακα, τότε αυτά πρέπει να αφαιρούνται.

Συνδέστε το προϊόν σε σωλήνες και επιτοίχιες οπές εκκένωσης με διάμετρο ίση με εκείνη της εξόδου αέρα (φλάντζα σύνδεσης).

Η χρήση σωλήνων και επιτοίχιων οπών εκκένωσης με

μικρότερη διάμετρο συνεπάγεται μείωση των επιδόσεων απορρόφησης καθώς και δραστική αύξηση του θορύβου.

Στην παραπάνω περίπτωση αποποιούμαστε οποιαδήποτε ευθύνη.

- Χρησιμοποιείτε αγωγό με όσο το δυνατό μικρότερο μήκος.
- Χρησιμοποιείτε αγωγό με όσο το δυνατό μικρότερο αριθμό καμπυλών (μέγιστη γωνία καμπύλης: 90°).
- Αποφύγετε σημαντικές αλλαγές στη διατομή του αγωγού.

■ ELICA CONNECT

Ο απορροφητήρας διαθέτει λειτουργία WiFi για απομακρυσμένη σύνδεση μέσω της εφαρμογής **Elica Connect**. Ελάχιστες απαιτήσεις συστήματος: • Ασύρματο Router 2.4GHz WiFi b/g/n • Smartphone Android ή iOS. Επιβεβαιώστε σε ένα κατάστημα τη συμβατότητα της εφαρμογής με την έκδοση του λειτουργικού συστήματος του smartphone σας.

Σημείωση: Ο κατασκευαστής ELICA δηλώνει ότι το παρόν μοντέλο οικιακής συσκευής με ραδιοεξοπλισμό WiFi συμμορφώνεται με την οδηγία 2014/53/EE.

Ο ραδιοεξοπλισμός λειτουργεί στη ζώνη συχνοτήτων ISM στα 2.4GHz, ενώ η μέγιστη ισχύς με μετάδοση ραδιοσυχνότητας δεν ξεπερνά τα 20 dBm (e.i.r.p.).

Προειδοποιήσεις:

• **Προστασία δεδομένων:** Τα δεδομένα που ανιχνεύει η συνδεδεμένη συσκευή συλλέγονται ώστε να επιτρέπεται η χρήση όλων των υπηρεσιών της συνδεδεμένης οικιακής συσκευής. Περισσότερες πληροφορίες σχετικά με τους τρόπους επεξεργασίας των δεδομένων που συλλέγονται και με την πολιτική απορρήτου διατίθενται στην ιστοσελίδα www.elica.com.

• **Διαθεσιμότητα σε διάφορες χώρες:** Η υπηρεσία Elica Connect είναι διαθέσιμη σε συγκεκριμένες χώρες. Για περισσότερες πληροφορίες επισκεφθείτε τη σχετική ενότητα στην ιστοσελίδα www.elica.com ή ελέγξτε τη διαθεσιμότητα στο κατάστημα του smartphone σας αναζητώντας την εφαρμογή **Elica Connect**.

• **Μελοντικές τροποποιήσεις:** Η Elica διατηρεί το δικαίωμα να προβεί σε τροποποιήσεις που η ίδια θεωρεί χρήσιμες για τη βελτίωση της υπηρεσίας Elica Connect. Συνεπώς οι περιγραφές που περιέχονται στο παρόν εγχειρίδιο δεν είναι δεσμευτικές και έχουν ενδεικτικό χαρακτήρα.

■ ΛΕΙΤΟΥΡΓΙΑ

■ ΠΙΝΑΚΑΣ ΕΛΕΓΧΟΥ

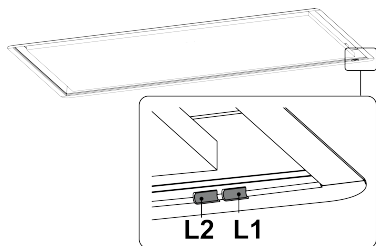

■ ΤΙ ΠΡΕΠΕΙ ΝΑ ΓΝΩΡΙΖΕΤΕ ΠΡΟΤΟΥ ΞΕΚΙΝΗΣΕΤΕ

Το προϊόν αυτό απαιτεί ορισμένες προκαταρκτικές ενέργειες προτού χρησιμοποιηθεί:

● ΑΠΑΡΑΙΤΗΤΗ ΕΝΕΡΓΕΙΑ:

Σύζευξη του τηλεχειριστηρίου.

Το προϊόν αυτό είναι σχεδιασμένο να λειτουργεί μόνο με τηλεχειριστήριο Elica. Για να μπορέσετε να χρησιμοποιήσετε αυτό το προϊόν, είναι απαραίτητο να εκτελέσετε τη σύζευξη του τηλεχειριστηρίου.

Ανάλογα με το προϊόν που αγοράσατε, θα βρείτε και ένα από τα δύο τηλεχειριστήρια που απεικονίζονται:

Τηλεχειριστήριο 1:

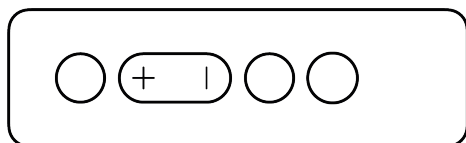

Τηλεχειριστήριο 2:



Οι οδηγίες σύζευξης περιέχονται στο εγχειρίδιο που παρέχεται μαζί με το τηλεχειριστήριο.

Η ολοκλήρωση της σύζευξης του τηλεχειριστηρίου επισημαίνεται στον απορροφητήρα μέσω των δύο LED L1 και L2 που αναβοσβήνουν με **Λευκό** χρώμα.

Προσοχή!: στο εγχειρίδιο των Τηλεχειριστηρίων αναφέρονται οι κύριες λειτουργίες, ενώ στο παρόν εγχειρίδιο θα βρείτε και πρόσθετες οδηγίες χρήσης καθώς και άλλες λειτουργίες, μαζί με την επεξήγηση του τρόπου ενεργοποίησής τους μέσω Τηλεχειριστηρίου. Σε περίπτωση που δεν γίνεται αναφορά σε συγκεκριμένο τηλεχειριστήριο, οι οδηγίες ισχύουν και για τα δύο.

Σημείωση: Τα δύο τηλεχειριστήρια είναι εναλλάξιμα και επομένως, εάν το επιθυμείτε, μπορείτε να αγοράσετε ξεχωριστά στο κατάστημα www.elica.com το

τηλεχειριστήριο που δεν παρέχεται μαζί με το προϊόν.

● ΠΡΟΑΙΡΕΤΙΚΗ ΕΝΕΡΓΕΙΑ:

Επιλογή της εστίας μαγειρέματος.

Το προϊόν έχει σχεδιαστεί έτσι ώστε να προσαρμόζει με τον καλύτερο δυνατό τρόπο την απόδοσή του ανάλογα με την εστία μαγειρέματος που χρησιμοποιείται. Το προϊόν είναι ρυθμισμένο εργοστασιακά να λειτουργεί με εστίες ΑΕΡΙΟΥ.

Εάν επιθυμείτε να αλλάξετε αυτή τη ρύθμιση, μετά τη σύζευξη του Τηλεχειριστηρίου, δείτε το κεφάλαιο «Ρύθμιση της μονάδας εστιών».

● ΑΥΤΟΜΑΤΗ ΕΝΕΡΓΕΙΑ:

Βαθμονόμηση αισθητήρα VOC

Εάν ΔΕΝ πραγματοποιηθεί η προαιρετική ενέργεια Επιλογής της εστίας μαγειρέματος, η **βαθμονόμηση του Αισθητήρα VOC** ξεκινά αυτόματα μόλις περάσουν **2 λεπ.** από τη σύνδεση του προϊόντος στο ηλεκτρικό ρεύμα. Η βαθμονόμηση διαρκεί **5 λεπ.** Το **LED L1** αναβοσβήνει με **Πράσινο** χρώμα και θα σβήσει μόλις ολοκληρωθεί η διαδικασία βαθμονόμησης.

Προσοχή! Κατά τη διάρκεια της βαθμονόμησης το **μοτέρ** **ανάβει στην ταχύτητα 1**. Για περισσότερες λεπτομέρειες σχετικά με τον Αισθητήρα VOC συμβουλευτείτε τα κεφάλαια που αναφέρονται σε αυτή τη λειτουργία, τα οποία θα βρείτε στη συνέχεια.

■ ΧΡΗΣΗ ΤΩΝ ΣΤΟΙΧΕΙΩΝ ΕΛΕΓΧΟΥ

● Ταχύτητα απορρόφησης

Το προϊόν αυτό διαθέτει **5 ταχύτητες** απορρόφησης εκ των οποίων οι **2** είναι ταχύτητες booster με χρονοδιακόπτη:

Booster 1 (ταχύτητα 4) με χρονοδιακόπτη 15 λεπ.

Booster 2 (ταχύτητα 5) με χρονοδιακόπτη 5 λεπ.

Μόλις παρέλθουν τα λεπτά που αναφέρονται παραπάνω η ταχύτητα απορρόφησης ρυθμίζεται αυτόματα στην ταχύτητα 2.

● Delay off

Μέσω του τηλεχειριστηρίου μπορείτε να προγραμματίσετε την καθυστερημένη απενεργοποίηση ανάλογα με την ταχύτητα (ισχύ) απορρόφησης που είναι ενεργή την τρέχουσα στιγμή. Οι ταχύτητες στις οποίες μπορεί να ενεργοποιηθεί αυτή η λειτουργία είναι οι ακόλουθες:

Ταχύτητα 1 (χαμηλή απορρόφηση): 20 λεπ.

Ταχύτητα 2 (μεσαία απορρόφηση): 15 λεπ.

Ταχύτητα 3 (υψηλή απορρόφηση): 10 λεπ.

Σημείωση (μόνο για προϊόντα με λειτουργία WiFi): Η λειτουργία Delay off μπορεί να προγραμματιστεί με πιο προχωρημένο τρόπο, όταν είστε συνδεδεμένοι στο Cloud Elica, μέσω της εφαρμογής **Elica Connect**. Ωστόσο, σε αυτή την περίπτωση, δεν θα είναι δυνατή η διαχείριση του Delay off από το τηλεχειριστήριο, μέχρι την επόμενη επανεκκίνηση ή απενεργοποίηση του WiFi.

● Ενεργοποίηση/Απενεργοποίηση δείκτη κορεσμού φίλτρου

Η εκτέλεση γίνεται με τη συσκευή απενεργοποιημένη. Ο δείκτης κορεσμού του φίλτρου άνθρακα είναι συνήθως απενεργοποιημένος ενώ ο δείκτης κορεσμού του φίλτρου λίπους είναι συνήθως ενεργοποιημένος.

Με Τηλεχειριστήριο 1:

Φίλτρο Οσμών: Πατήστε ταυτόχρονα τα κουμπιά **A+B+D** για **2 δευτ.**, με κάθε πάτημα περνάτε διαδοχικά από την ενεργή στην ανενεργή κατάσταση. (**Ενεργό = LED L1** Σταθερό κόκκινο και **LED L2** Κόκκινο που αναβοσβήνει. **Ανενεργό = LED L1** Σταθερό κόκκινο και **LED L2** Σβησμένο)

Φίλτρο Λίπους: Πατήστε ταυτόχρονα τα κουμπιά **A+B+C** για **2 δευτ.**, με κάθε πάτημα περνάτε διαδοχικά από την ενεργή στην ανενεργή κατάσταση. (**Ενεργό = LED L1** Πορτοκαλί σταθερό και **LED L2** Πορτοκαλί που αναβοσβήνει. **Ανενεργό = LED L1** Πορτοκαλί σταθερό και **LED L2** Σβησμένο)

Περιμένετε **10 δευτ.** για να αποθηκευτεί η επιλεγμένη ρύθμιση.

Με Τηλεχειριστήριο 2:

Η διαδικασία αυτή περιγράφεται στο εγχειρίδιο του Τηλεχειριστηρίου.

Περιμένετε **10 δευτ.** για να αποθηκευτεί η επιλεγμένη ρύθμιση.

● Δείκτες Κορεσμού φίλτρων

Τα led που υπάρχουν στον απορροφητήρα επισημαίνουν την ανάγκη εκτέλεσης συντήρησης στα φίλτρα.

Φίλτρο Οσμών: L1 + L2 αναβοσβήνουν με **Κόκκινο** χρώμα.

Φίλτρο λίπους: L1 + L2 αναβοσβήνουν με **Πορτοκαλί** χρώμα.

Σημείωση: Η ένδειξη κορεσμού των φίλτρων εμφανίζεται για **10 δευτ.** κατά την ενεργοποίηση του απορροφητήρα. Αφού πραγματοποιήσετε τη συντήρηση των φίλτρων θα πρέπει να εκτελέσετε **επαναφορά του κορεσμού φίλτρων**.

● Επαναφορά κορεσμού φίλτρων

Η ενέργεια αυτή πρέπει να εκτελείται εντός των πρώτων **10 δευτ.** μετά την ενεργοποίηση της συσκευής.

Η διαδικασία περιγράφεται στο εγχειρίδιο του Τηλεχειριστηρίου.

Σημείωση: Εάν υπάρχουν δύο ενεργές επισημάνσεις, τόσο για το φίλτρο λίπους όσο και για το φίλτρο οσμών, η ενέργεια θα πρέπει να εκτελείται δύο φορές.

● Λειτουργία αυτόματης ταχύτητας απορρόφησης (Λειτουργία VOC):

Το προϊόν αυτό διαθέτει έναν αισθητήρα (αισθητήρας VOC) που μεταβάλλει την ταχύτητα απορρόφησης αυτόματα ανάλογα με την ποσότητα του καπνού που ανιχνεύεται.

Η λειτουργία αυτή πρέπει να ενεργοποιείται χειροκίνητα μέσω του Τηλεχειριστηρίου ή μέσω της εφαρμογής Elica connect.

Όταν η λειτουργία είναι ενεργή, το **LED L1** ανάβει με **Λευκό** χρώμα.

Μετά την ενεργοποίησή της, εάν ο αισθητήρας δεν ανιχνεύσει καπνό για μερικά λεπτά, τότε το μοτέρ θα σβήσει.

Σημείωση: Η λειτουργία παραμένει ενεργή και εάν εντός των επόμενων **2 ωρών** ο αισθητήρας ανιχνεύσει ατμό, τότε το μοτέρ ξεκινά και πάλι αυτόματα. Εάν περάσουν **2 ώρες** δίχως να ανιχνευτεί καπνός, τότε η λειτουργία απενεργοποιείται. Μπορείτε οποιαδήποτε στιγμή να απενεργοποιήσετε αυτή τη λειτουργία χειροκίνητα, μέσω του τηλεχειριστηρίου ή μέσω της εφαρμογής Elica connect.

● Βαθμονόμηση αισθητήρα VOC:

Η βαθμονόμηση είναι απαραίτητη προκειμένου ο αισθητήρας της συσκευής να μπορεί να λειτουργεί σωστά, και μπορεί να γίνει με δύο τρόπους:

Αυτόματη: κάθε φορά που ο απορροφητήρας επανασυνδέεται στο ηλεκτρικό ρεύμα (π.χ.: κατά την πρώτη εγκατάσταση ή μετά από διακοπή ρεύματος).

Χειροκίνητη: Κατά την χειροκίνητη βαθμονόμηση, το μοτέρ του προϊόντος πρέπει να είναι σβησμένο (OFF) και στον χώρο όπου αυτό είναι εγκατεστημένο θα πρέπει να επικρατούν κανονικές περιβαλλοντικές συνθήκες. Η ενέργεια αυτή πρέπει να πραγματοποιείται όταν διαπιστώνεται ανεπαρκής λειτουργία της αυτόματης λειτουργίας.

Με Τηλεχειριστήριο 1:

Πατήστε ταυτόχρονα **A+D** για **2 δευτ.**

Με Τηλεχειριστήριο 2:

Η διαδικασία αυτή περιγράφεται στο εγχειρίδιο του Τηλεχειριστηρίου.

Κατά τη διάρκεια της βαθμονόμησης, το **LED L1** αναβοσβήνει με **Πράσινο** χρώμα.

Εάν θέλετε να ακυρώσετε τη βαθμονόμηση που είναι σε εξέλιξη επαναλάβετε τη διαδικασία που χρησιμοποιήσατε για την έναρξη της βαθμονόμησης.

● Ρύθμιση της μονάδας εστιών (για αισθητήρα VOC)

Για την καλύτερη χρήση της **λειτουργίας VOC** θα πρέπει να επιλέξετε τον σωστό τύπο μονάδας εστιών μεταξύ των διαθέσιμων: **ΑΕΠΙΟ** - Επαγωγική ή Ηλεκτρική. Η **προεπιλεγμένη ρύθμιση είναι μονάδα εστιών ΑΕΠΙΟΥ.**

Κατά τη ρύθμιση αυτή το μοτέρ του προϊόντος πρέπει να είναι σβησμένο (OFF) και ο αισθητήρας VOC να είναι απενεργοποιημένος.

Με Τηλεχειριστήριο 1:

πατήστε ταυτόχρονα τα κουμπιά **B+D** για **2 δευτ.** και θα ακουστεί ένα ηχητικό σήμα το οποίο επισημαίνει ότι έχετε μπει στο μενού ρύθμισης της μονάδας εστιών. Από εδώ, μέσω των κουμπιών **B** και **C** μπορείτε να μετακινηθείτε μπρος-πίσω για να επιλέξετε την επιθυμητή εστία. Με κάθε πάτημα επιλέγεται και ένας τύπος εστίας και το **LED L1**

ανάβει με διαφορετικό χρώμα ανάλογα με την επιλεγμένη εστία: **Πράσινο** = Αέριο, **Κίτρινο** = Ηλεκτρική, **Γαλάζιο** = Επαγωγική.

Με Τηλεχειριστήριο 2:

πατήστε ταυτόχρονα τα κουμπιά **A+D** για **2 δευτ.** Από εδώ, μέσω των κουμπιών **B** και **C** μπορείτε να μετακινηθείτε μπρος-πίσω για να επιλέξετε την επιθυμητή εστία. Με κάθε πάτημα επιλέγεται και ένας τύπος εστίας και το **LED L1** ανάβει με διαφορετικό χρώμα ανάλογα με την επιλεγμένη εστία: **Πράσινο** = Αέριο, **Κίτρινο** = Ηλεκτρική, **Γαλάζιο** = Επαγωγική.

Σημείωση: αφού επαναρρυθμίσετε τον τύπο της εστίας, διαφορετικό από τον προεπιλεγμένο ή από τον προηγούμενο, θα ξεκινήσει η αυτόματη βαθμονόμηση του **αισθητήρα VOC**. Δείτε το κεφάλαιο που αναφέρεται σε αυτή τη λειτουργία.

■ ΕΛΕΓΧΟΣ ΤΟΥ ΠΡΟΪΟΝΤΟΣ ΜΕ WIFI

Υπάρχουν δύο διαθέσιμοι τρόποι ελέγχου του προϊόντος μέσω wifi. Για να το κάνετε, θα πρέπει να κατεβάσετε την εφαρμογή **Elica Connect**. και να ακολουθήσετε τις οδηγίες που αναφέρονται.

• Τρόπος Λειτουργίας Elica Cloud

Η λειτουργία αυτή σας δίνει τη δυνατότητα να ελέγχετε το προϊόν μέσω κινητής συσκευής, ακόμη και όταν βρίσκεστε εκτός σπιτιού.

• Τρόπος Λειτουργίας Direct Control

Η λειτουργία αυτή σας δίνει τη δυνατότητα να ελέγχετε το προϊόν μέσω κινητής συσκευής, σαν να ήταν τηλεχειριστήριο.

● Ρύθμιση WiFi:

Ακολουθήστε τις οδηγίες που υποδεικνύονται στην εφαρμογή **Elica Connect** για τη ρύθμιση του WiFi. Κατά τη διάρκεια της διαδικασίας ρύθμισης το **LED L2** του απορροφητήρα, ανάβει επισημαίνοντας την κατάσταση της συνδεσιμότητας (δείτε **πίνακα κατάστασης WiFi** παρακάτω). Για να διακόψετε τη διαδικασία ρύθμισης του WiFi, πατήστε για περίπου **2 δευτ.** το κουμπί **A** του τηλεχειριστηρίου, όταν το **LED L2** του απορροφητήρα ανάβει με φως που πάλλεται γρήγορα.

● Επαναφορά ρύθμισης WiFi:

Η ενέργεια αυτή χρησιμεύει για την επαναφορά του προϊόντος στις εργοστασιακές ρυθμίσεις.

Με Τηλεχειριστήριο 1:

πατήστε για **2 δευτ.** τα κουμπιά **A+B**.

Με Τηλεχειριστήριο 2:

πατήστε για **2 δευτ.** τα κουμπιά **D+E**.

Σημείωση: Ο κωδικός πρόσβασης και όλες οι άλλες ρυθμίσεις που πραγματοποιήθηκαν στην εφαρμογή **Elica Connect** θα ακυρωθούν και θα πρέπει να προβείτε σε επαναρρύθμιση.

● Ενεργοποίηση/Απενεργοποίηση WiFi:

Αφού πραγματοποιήσετε τη ρύθμιση, μπορείτε να ενεργοποιήσετε / απενεργοποιήσετε το WiFi.

Με Τηλεχειριστήριο 1:

Πατήστε για **2 δευτ.** το κουμπί **A**.

Με Τηλεχειριστήριο 2:

Η διαδικασία αυτή περιγράφεται στο εγχειρίδιο του Τηλεχειριστηρίου.

Σημείωση: Η Απενεργοποίηση του WiFi με αυτή τη διαδικασία δεν συνεπάγεται την απώλεια των παραμέτρων που είχαν αποθηκευτεί προηγουμένως.

ΠΙΝΑΚΑΣ ΚΑΤΑΣΤΑΣΗΣ WiFi

LED L2	Κατάσταση WiFi
Σβησμένο φως	Μη ρυθμισμένο ή απενεργοποιημένο WiFi
Αναμμένο φως	
με σταθερό λευκό χρώμα	WiFi συνδεδεμένο
Φως που πάλλεται γρήγορα πορτοκαλί χρώμα	Προσπάθεια σύνδεσης στο router με WiFi
Φως που πάλλεται αργά με πορτοκαλί χρώμα	Προσπάθεια σύνδεσης στο cloud Elica (σε λειτουργία Cloud)
Αναμμένο λευκό φως με σύντομο παλλόμενο φως	Λήψη απομακρυσμένης εντολής: ενεργοποίηση μοτέρ ή φωτισμού κτλ.
Σταθερό πορτοκαλί φως	Λειτουργία direct με την εφαρμογή προσωρινά απενεργοποιημένη. (σε λειτουργία Direct)

■ ΠΡΟΕΙΔΟΠΟΙΗΣΕΙΣ ΓΙΑ ΤΗ ΣΥΝΤΗΡΗΣΗ

• **Καθαρισμός:** Για τον καθαρισμό χρησιμοποιείτε αποκλειστικά ένα βρεγμένο πανί με ουδέτερο υγρό σαπούνι. Μη χρησιμοποιείτε εργαλεία ή μηχανήματα για τον καθαρισμό.

• Αποφύγετε τη χρήση προϊόντων που περιέχουν λειαντικές ουσίες. ΜΗΝ ΧΡΗΣΙΜΟΠΟΙΕΙΤΕ ΟΙΝΟΠΝΕΥΜΑ!



Για τη συντήρηση του προϊόντος δείτε τις εικόνες που ακολουθούν μετά την εγκατάσταση και που επισημαίνονται με αυτό το σύμβολο.

• **✘ Φίλτρο Κατακράτησης Λίπους:** Το μεταλλικό φίλτρο κατακράτησης λίπους πρέπει να καθαρίζεται μια φορά το μήνα με μη επιθετικά καθαριστικά, στο χέρι ή σε

πλυντήριο πιάτων σε χαμηλές θερμοκρασίες και στον σύντομο κύκλο. Για την αφαίρεση του φίλτρου λίπους τραβήξτε τη λαβή απασφάλισης με το ελατήριο.

• Το Φίλτρο κατακράτησης λίπους συγκρατεί τα σωματίδια λίπους που προέρχονται από το μαγείρεμα. Το μεταλλικό φίλτρο [κατακράτησης λιπαρών ουσιών] στην περίπτωση που μπει στο πλυντήριο πιάτων μπορεί να ξεβάψει. Παρ' όλα αυτά τα χαρακτηριστικά φιλτραρίσματος του παραμένουν αναλλοίωτα.

✂ **Πάνελ περιμετρικής απορρόφησης:** Το πάνελ περιμετρικής απορρόφησης πρέπει να παραμένει πάντα κλειστό και να το ανοίγετε μόνο σε περίπτωση συντήρησης (π.χ. Καθαρισμός ή αντικατάσταση φίλτρων).

Φωτισμός

• **Σύστημα Φωτισμού :** Το σύστημα φωτισμού δεν μπορεί να αντικατασταθεί από τον χρήστη, σε περίπτωση δυσλειτουργίας επικοινωνήστε με την υπηρεσία υποστήριξης.

• Το σύστημα φωτισμού βασίζεται στην τεχνολογία LED. Τα LED εξασφαλίζουν βέλτιστο φωτισμό, με διάρκεια έως 10 φορές μεγαλύτερη από τους κλασικούς λαμπτήρες και επιτρέπουν την εξοικονόμηση του 90% της ηλεκτρικής ενέργειας.

SV

Produkten har skapats för utslagning av rök och ångor från matlagning och är endast avsedd för hushållsbruk.

Följ noga instruktionerna i denna handbok. Tillverkaren fransäger sig allt ansvar för eventuella olägenheter, skador eller bränder på produkten till följd av brist på efterlevnad av instruktionerna som återges i denna handbok.

Apparatens utseende kan skilja sig från illustrationen i ritningarna i denna handbok men alla anvisningar för användning, underhåll och installation förblir desamma.

• Det är viktigt att spara alla handböcker som medföljer produkten för att i varje moment kunna konsultera dem. Vid försäljning, avyttring eller förflyttning, se till att de förblir tillsammans med produkten. • Läs noga instruktionerna: de innehåller viktig information för installation, användning och säkerhet. • Verifiera att produkten är i fullgott skick innan installationen påbörjas. Kontakta i annat fall återförsäljaren innan installationen utförs.

■ ANMÄRKNINGAR

: detaljer som är markerade med denna symbol kan köpas separat hos specialiserade återförsäljare.

*: detaljer som är markerade med denna symbol är valfria tillbehör som endast levereras på vissa modeller och kan köpas på webbsidorna www.elica.com och www.shop.elica.com.

■ SÄKERHET OCH FÖRORDNINGAR

⚠ ALLMÄN SÄKERHET

•Utför inga elektriska eller mekaniska variationer på produkten eller avledningsrören. Innan någon typ av rengörings- eller underhållsåtgärder utförs, ska produkten frångöras från nätförsörjningen genom att kontakten dras ur eller huvudströmbrytaren kopplas från i bostaden. •Använd arbetshandskar för alla typer av installations- och underhållsmoment. • Produkten får användas av barn från 8 års ålder och av personer med nedsatt fysisk rörelseförmåga, sensorisk eller mental kapacitet, eller personer som saknar erfarenhet och kännedom om apparaten, under förutsättning att användandet övervakas eller instruktioner ges angående ett säkert användande av apparaten samt att användaren är medveten om de risker som apparaten medför. • Barn måste kontrolleras så att de inte leker med produkten. • Rengöring och underhåll får endast utföras av barn om de är under uppsikt. • Lokalen måste ha tillräcklig ventilation, när den används samtidigt med andra apparater med förbränning av gas eller andra bränslen. - Apparaten ska rengöras regelbundet både invändigt och utvändigt (MINST EN GÅNG I MÅNADEN), iaktta i alla händelser vad som uttryckligen anges i underhållsinstruktionerna. •Underlåtenhet att följa bestämmelser om rengöring av produkten och utbyte/ rengöring av filtren medför brandrisk. • Det är strängt förbjudet att laga mat på lågan under produkten. • OBSERVERA: När spishällen är i funktion kan åtkomliga delar av produkten bli varma. • Anslut inte produkten till elnätet förrän installationen är helt klar. • Vad gäller de tekniska åtgärder och säkerhetsåtgärder som ska vidtas för rökgasavledning ska bestämmelser som fastställts av lokala behöriga myndigheter strikt iakttagas. • Frånluft får inte avledas i ett rör som används för avledning av rökgas som produceras av apparater med gasförbränning eller andra bränslen. • Använd inte eller lämna inte produkten utan korrekt monterade lampor för att undvika risk för elstöt. • Produkten ska ALDRIG användas utan korrekt monterat galler. • Produkten ska ALDRIG användas som arbetsplan om det inte uttryckligen anges.

• För utbyte av lampan använd endast typen av lampa som indikeras i sektionen underhåll/belysningsystem i denna handbok. • Användning av öppen låga är skadlig för filtren och kan ge upphov till brand och måste därför alltid undvikas. • Fritry ska göras under kontrollerade former för att undvika att den uppvärmda oljan fattar eld. • Konsultera vid tvekan auktoriserad kundtjänst eller liknande kvalificerad personal.

INSTALLATIONSSÄKERHET

• Använd fästskruvarna som medföljer produkten endast om de är lämpliga för ytan, köp annars av korrekt typ. Kontrollera att inget medföljande material (till exempel påsar med skruvar, garantihandlingar osv.) lämnats kvar i emballaget (av transportskäl). Avlägsna i så fall materialet och spara det. • **WARNING:** Det kan uppstå elektriska risker om skruvar och fixeringsanordningar inte installeras enligt dessa instruktioner. Avledningsröret medföljer inte och måste köpas. Avledningsrörets diameter ska vara likvärdig med kopplingsringens diameter. • För installation av produkten på spishällen beakta den höjd som indikeras på ritningarna • Det minimala avståndet mellan stödytan för behållarna på kokanordningen och den nedre delen av spiskåpan ska inte vara mindre än 60 cm i fall av elspisar och 70 cm i fall av gasspisar eller blandade. • Om instruktionerna för installation av gasspisanordningen specificerar ett större avstånd ska detta följas.

Kontroll av innertak för första installation:

• Innertaket ska vara plant, horisontellt och tillräckligt stabilt och hållbart. • Fläktkåpan är konstruerad för att installeras i ett undertak. Detta ska vara stabilt och ha en tillräcklig bärförmåga för en produkt på max **35 kg vikt**. • Installera inte fläkten direkt i undertakets paneler, utan använd alltid en lämplig ram eller stöd.

Installation av paneler av gipsskivor:

Obs! Installationen får endast utföras av kvalificerade installatörer.

Till installatören: det är endast installatörens ansvar att installera köksfläkten, inklusive kontrollera konformitet hos fixeringssatsen som eventuellt medföljer produkten. • Nedan ges som exempel, praktiska men ej uttömmande anvisningar för förenkling för installatören (som ska använda sig av en gipsskiveexpert) för att fixera gipsskivorna: • använd en typ av flamsäker gipsskiva (som stämmer med art. 30 i IEC/EN 60335-2-31), som passar för alla arbetsförhållandens temperatur (minst 80 °C) och fukt (minst 93 %) som uppnås i applikationen; total vikt på gipsskivan som används inte över **4 kg**; • fäst gipsskivan vid fläkten via fästpunkter **F1** (diameter 4,5 mm) som metallpanelen har • för fixering av gipsskivan används lämpliga mekaniska komponenter (ingår inte i monteringsatsen) • Vi rekommenderar att använda metrisk försänkta skruvar och muttrar. • Elica fränsäger sig allt ansvar för skador på personer eller föremål till följd av en felaktig installation av gipsskivorna och/eller produkten. **Produktens garanti gäller inte vid estetiska defekter på grund av och/eller till följd av en felaktiga och olämplig installation av gipsskivan som ska komplettera produkten, eftersom applikationen av gipsskivan är en aktivitet som en tredje person, annan än tillverkaren, står för under det egna fulla ansvaret.**

SÄKERHET FÖR ELANSLUTNING

• Nätspänningen ska motsvara den spänning som återges på skylten med egenskaper som sitter inuti produkten. • Om den har stickkontakt anslut produkten till ett uttag som

motsvarar gällande förordningar som sitter på åtkomligt område även efter installationen. • Om den inte har stickkontakt (direkt anslutning till elnätet) eller stickkontakten inte sitter på åtkomligt område, även efter installationen, appliceras en standardenlig tvåpolig brytare som säkerställer fullständig fränkoppling från nätet i situationer med överspänning av kategori III, enligt installationsreglerna. • Produkten har en speciell nätkabel; Om kabeln skadas, beställs en ny från den tekniska kundtjänsten.

• **Warning!** Kontrollera innan fläktns krets ansluts med nätspänningen att den fungerar korrekt och att elkabeln är korrekt monterad.

WINDOWS-KIT: Produkten är avsedd att användas i kombination med ett Window Sensor-KIT (levereras inte från tillverkaren). När detta Window Sensor-kit har installerats (**endast vid användning i läget FRÅNLUFT**), så slutar fränluften att fungera varje gång fönstret i rummet där KITet appliceras, är stängt. **Elanslutningen av KIT:et till apparaten ska utföras av kompetent och specialiserad personal. Detta KIT ska vara certifierat separat i enlighet med säkerhetsbestämmelserna för komponenten och dess användning med apparaten.** Installationen ska göras i överensstämmelse med gällande förordningar för bostadsinstallationer.

WARNING: kabellaggningsen av detta KIT som ska anslutas till produkten ska utgöra del av en certifierad krets med mycket låg säker spänning (SELV). Tillverkaren av denna apparat fränsäger sig allt ansvar för eventuella olägenheter, skador, bränder orsakade av fel och/eller problem med funktionsfel och/eller felaktig installation av detta KIT.

Obs! Använd inte med programmerare, timer, separat fjärrkontroll eller någon annan anordning som aktiveras automatiskt.

■ ANVÄNDNINGSFÖRSLAG

Förslag till en korrekt användning i syfte att reducera miljökonsekvenserna: När du börjar laga mat ska apparaten slås på och ställas på minimihastigheten. Lämna den dessutom på i ett par minuter efter att matlagningen har avslutats. Öka endast hastigheten i händelse av stora mängder rök och ånga, och använd endast boosterfunktionen i extrema fall. För att hålla luktreduktionssystemet effektivt ska kolfiltret/ kolfiltren bytas ut när så är nödvändigt. För att fettfiltret ska fungera effektivt ska det rengöras, om nödvändigt. För att optimera och reducera bullret till ett minimum, ska kanaliseringssystemets maximala diameter som indikeras i denna handbok användas.

■ BORTSKAFFNING VID LIVSCYKELNS SLUT



Denna apparat är märkt i överensstämmelse med Europadirektivet 2012/19/EG - UK SI 2013 Nr.3113, Avfall av elektrisk och elektronisk utrustning (WEEE). Se till att denna produkt bortskaffas på rätt sätt. Användaren bidrar till att förhindra potentiella negativa effekter för miljö och hälsa.

Symbolen på produkten, eller i medföljande dokumentation, visar att denna produkt inte får behandlas som vanligt hushållsavfall. Den ska i stället lämnas in på lämpligt uppsamlingscenter för återvinning av elektrisk och elektronisk utrustning. Produkten ska bortskaffas enligt lokala miljöbestämmelser för avfallshantering. För mer information om hantering, återanvändning och återvinning av denna produkt, var god kontakta lokala myndigheter, ortens hanteringstjänst för hushållsavfall eller butiken där produkten inhandlades.

■ FÖRORDNINGAR

Utrustningen är konstruerad, testad och tillverkar enligt säkerhetsföreläggningar: EN/IEC 60335-1; EN/IEC 60335-2-31, EN/IEC 62233. Prestanda: EN/IEC 61591; ISO 5167-1; ISO 5167-3; ISO 5168; EN/IEC 60704-1; EN/IEC 60704-2-13; EN/IEC 60704-3; ISO 3741; EN 50564; IEC 62301. EMC: EN 55014-1; CISPR 14-1; EN 55014-2; CISPR 14-2; EN/IEC 61000-3-2; EN/IEC 61000-3-3.

■ ANVÄNDNING

Fläktkåpan är tillverkad för att användas i frånluftsversion med utvändig evakuering.

OBS! Slangarna medföljer inte och ska inköpas separat.

Ångorna evakueras utåt via ett rör som sitter på kopplingsflänsen och ansluter till en periferisk frånsugningsenhet (medföljer ej).

Anslutningsinstruktionerna medföljer utsugningsenheten.

OBS! Om produkten är försedd med kolfilter, ska detta/ dessa tas bort.

Användning av rör och hål för utsläpp på väggen med en mindre diameter innebär en minskning av sugprestandan och en drastisk ökning av bullret.

Vi frånsäger oss allt ansvar vad beträffar detta.

- Använd en ledning som är minsta möjliga lång.
- Använd en ledning med så få böjningar som möjligt (max böjningsvinkel: 90°)
- Undvik drastiska ändringar i ledningens tvärsnitt.

■ ELICA CONNECT

Fläktkåpan har WiFi-funktion för fjärrstyrd anslutning via appen **Elica Connect**. Systemets minimikrav: • Trådlös router 2.4GHz WiFi b/g/n • Smart mobil Android eller iOS. Kontrollera i alla stores kompatibilitet hos appen med det

operativa systemets version på din smartphone.

Obs: Tillverkaren ELICA försäkrar att denna modell av hushållsapparater med radioutrustning och WiFi-modul överensstämmer med direktivet 2014/53/EU.

Radioutrustningen fungerar i frekvensbandet ISM med 2.4GHz, maximal effekt för den radiofrekvens som sänds överskrider inte 20 dBm (e.i.r.p.).

Anvisningar:

- **Uppgiftsskydd:** De data som den anslutna apparaten avläser uppsamlas för att tillåta användningen av alla tjänster hos den anslutna hushållsapparaten. Ytterligare information om behandlingssätt av uppsamlade uppgifter och privacyinformation finns på webbsidan www.elica.com.
- **Tillgänglighet i länder:** Elica Connect-tjänsten finns i vissa länder. För ytterligare information gå till avsedd sektion på webbsidan www.elica.com eller kontrollera tillgängligheten i den egna smartmobils affär genom att söka appen **Elica Connect**.
- **Framtida ändringar:** Elica förbehåller sig rätten att utföra alla ändringar som anses nödvändiga för att förbättra Elica Connect-tjänsten. Därför anses inte beskrivningarna i denna manual som krävande och har ett indikativt värde.

■ FUNKTION

■ KONTROLLPANEL

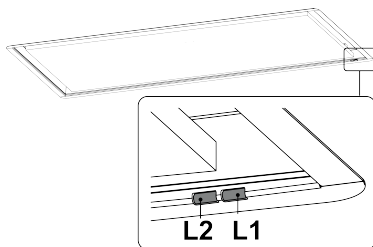

■ DETTA BÖR DU VETA INNAN DU BÖRJAR

Denna produkt kräver preliminära åtgärder innan den används:

• NÖDVÄNDIG ÅTGÄRD:

Anslutning av radiokontrollen.

Denna produkt fungerar endast med radiokontrollen Elica. För att kunna använda denna produkt, **måste radiokontrollen anslutas.**

Beroende på den produkt som inköpts, finner du bland tillbehören en av radiokontrollerna i bilden:

Radiokontroll 1:

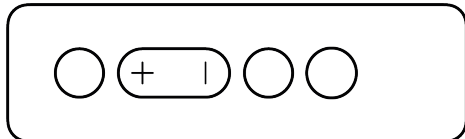

Radiokontroll 2:

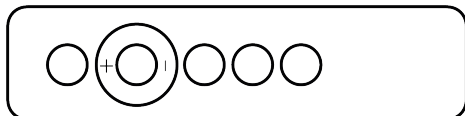

Anvisningarna för anslutning återges i manualen till radiokontrollen.

Då fjärrkontrollen anslutits visas det på fläktkåpan med båda lysdioderna **L1** och **L2** som blinkar i vitt.

Obs! I manualen till radiokontrollerna återges huvudfunktionerna, i denna manual finner du även andra indikationer om användning och andra funktioner med förklaring av hur de aktiveras via radiokontrollen. I de fall hänvisning inte ges till en specifik radiokontroll, gäller indikationerna för båda.

Obs: De två radiokontrollerna är därför utbytbara, om du önskar går det alltid att köpa separat i e-affären www.elica.com, den som inte medföljer produkten.

● FAKULTATIV ÅTGÄRD:

Val av spishäll.

Produkten är avsedd att på bästa sätt anpassa sin prestanda i funktion av spishällen på vilken den ska arbeta. Standardenligt är produkten inställd för att arbeta med gashällar.

Om du vill ändra denna inställning efter att radiokontrollen anslutits, se kapitel "**Inställning av spishäll**".

● AUTOMATISK ÅTGÄRD:

Kalibrering av VOC-sensor

Om INTE den frivilliga åtgärden görs för Val av spishäll, startar **kalibreringen av VOC-sensorn** automatiskt **då 2 minuter** gått från anslutningen av produkten till elnätet. Kalibreringen varar i **5 minuter**. **LED L1** blinkar i **Grönt** och släcks efter kalibreringens slut.

Obs! Under kalibreringen sätts motorn i hastighet 1. För mer detaljer om VOC-sensorn läs avsedda kapitel för denna funktion som återges nedan.

■ ANVÄNDNING AV KOMMANDON

● Sughastighet

Denna produkt har **5 sughastigheter** av vilka **2** är tidsinställda boosterhastigheter:

Booster 1 (hastighet 4) tidsinställd på 15 min.

Booster 2 (hastighet 5) tidsinställd på 5 min.

Vid slutet av angivna minuter ställs över sughastigheten automatiskt hastighet 2 in.

● Fördrojning Av

Via fjärrkontroll går det att programmera fördrojning avstängning av sughastigheten (effekten) som är aktiv i det momentet; Hastigheterna som denna funktion kan aktiveras på är följande:

Hastighet 1 (långsam sugning): 20 min.

Hastighet 2 (medelsugning): 15 min.

Hastighet 3 (snabb sugning): 10 min.

Anm. (Endast för produkter med WiFi-funktion): Fördrojning Av kan programmeras på mer avancerat sätt, vid anslutning till Cloud Elica, via appen **Elica Connect**. I så fall går det inte att hantera Fördrojning Av från fjärrkontrollen, tills nästa återställning eller avstängning av WiFi sker.

● Aktivering/inaktivering av filtermättnadsindikator

Ska utföras med produkten avstängd. Indikatorn för kolfiltrets mättnad är normalt inaktiverad medan indikatorn för fettfiltrets mättnad normalt är aktiverad.

Med radiokontroll 1:

Luftfilter: Tryck samtidigt på knapparna **A+B+D** i **2 sekunder**. För varje tryck passerar du i sekvens från aktiv till inaktiv. (**Aktiv = LED L1 Röd fast** och **LED L2 Blinkar rött**. **Inaktiv = LED L1 Röd fast** och **LED L2 Släckt**)

Fettfilter: Tryck samtidig på knapparna **A+B+C** i **2 sekunder**. För varje tryck passerar du i sekvens från aktiv till inaktiv. (**Aktiv = LED L1 Orange fast** och **LED L2 Blinkar orange**. **Inaktiv = LED L1 Orange fast** och **LED L2 Släckt**)

Vänta i **10 sekunder** för att spara den valda inställningen.

Med radiokontroll 2:

Denna procedur beskrivs i bruksanvisningen för radiokontrollen.

Vänta i **10 sekunder** för att spara den valda inställningen.

● Indikatorer för filtermättnad

Lysdioderna på kåpan signalerar behovet av att utföra underhåll av filtren.

Luftfilter: L1 + L2 blinkar i rött.

Fettfilter: L1 + L2 blinkar i orange.

Obs: Signaleringen av filtrens mättnad visas i **10 sekunder** då fläktkåpan tänds. Efter att underhåll av filtren utförts måste du utföra **återställning av filtermättnad**.

● Återställning av filtermättnad

Denna åtgärd ska utföras inom de första **10 sekunderna** efter att produkten tänts.

Proceduren beskrivs i bruksanvisningen för radiokontrollen.

Obs: Om det finns två signaleringar aktiva både för fett och lukt, ska åtgärden utföras två gånger.

● Funktion för Automatisk sughastighet (Funktion VOC):

Denna produkt har en sensor (**VOC-sensor**) som

modulerar sug hastigheten automatiskt beroende på mängden rök som upptäcks.

Denna funktion aktiveras manuellt via radiokontrollen eller appen Elica connect.

När funktionen är aktiv, tänds **LED L1** i Vitt.

Då den aktiverats släcks motorn om sensorn upptäcker att rök saknas i någon minut.

Obs: Funktionen förblir emellertid aktiv och inom de påföljande **2 timmarna** upptäcker sensorn ångan och motorn startar åter automatiskt. Då de kontinuerliga **2 timmarna** gått utan att rök upptäcks inaktiveras funktionen. Det går alltid att inaktivera denna funktion manuellt, när som helst, via radiokontroll eller app Elica connect.

● Kalibrering av VOC-sensor:

Kalibrering är nödvändig för att tillåta produktens sensor att arbeta korrekt, kalibreringen sker på två sätt:

Automatisk: varje gång flätkåpan kopplas till elnätet igen (t ex: med första installationen eller efter ett elavbrott).

Manuell: Den manuella kalibreringen kräver att produktens motor är AV och att miljön där den är installerad har normala miljöförhållanden. Denna åtgärd ska utföras när en otillfredsställande funktion noteras i den automatiska funktionen.

Med radiokontroll 1:

Tryck samtidigt på **A+D** i **2 sek.**

Med radiokontroll 2:

Denna procedur beskrivs i bruksanvisningen för radiokontrollen.

Under kalibreringen blinkar **LED L1** i Grönt.

Om du vill annullera den pågående kalibreringen upprepas den procedur som används vid start av kalibreringen.

● Inställning av spishällen (för VOC-sensor)

För att bättre använda **VOC-funktionen** behöver du välja korrekt typ av spishäll bland de tillgängliga: GAS - Induktion eller Elektrisk. **Standardenligt är gashällen inställd.**

Denna inställning kräver att produktens motor är AV och att VOC-sensorn är inaktiverad.

Med radiokontroll 1:

tryck samtidigt på knapparna **B+D** i **2 sekunder**. En ljudsignal indikerar att du kommit in i menyn för inställning av spishällen. Härifrån går det med knapparna **B** och **C** att gå framåt och bakåt för att välja önskad häll. Vid varje tryck väljs en typ av spishäll, **LED L1** tänds i en annan färg beroende på hällen som valts: **Grön** = Gas; **Gul** = Elektrisk; **Cyanblå** = Induktion.

Med radiokontroll 2:

tryck samtidigt på knapp **A+D** i **2 sekunder**. Härifrån går det med knapp **B** och **C** att gå framåt och bakåt för att välja önskad häll. Vid varje tryck väljs en typ av spishäll, **LED L1** tänds i en annan färg beroende på hällen som valts: **Grön** = Gas; **Gul** = Elektrisk; **Cyanblå** = Induktion.

Anm.: efter att ha ställt om typen av häll, annan än standardhällen eller än den föregående, startar en automatisk kalibrering av **VOC-sensorn**. Se kapitlet

angående denna funktion.

■ **KONTROLL AV PRODUKT MED WIFI**

Det finns två sätt att kontrollera produkten via wifi, för att göra det måste du ladda ner appen **Elica Connect**. och följa de instruktioner som ges.

• **Elica Cloud**

Denna funktion låter dig styra produkten från en mobilenhet, även utanför hemmet.

• **Direct Control**

Denna funktion låter dig styra produkten från en mobilenhet, som om det vore en radiokontroll.

● Konfiguration av WiFi:

Följ instruktionerna i appen **Elica Connect** för konfiguration av WiFi. Under konfigurationsproceduren tänds lysdioden **LED L2** på flätkåpan, för att indikera anslutningstillståndet (se **tabell över WiFi-tillstånd** nedan). För att avbryta konfigurationsproceduren för WiFi, tryck i cirka **2 sekunder** på knapp **A** till radiokontrollen, när **LED L2** på flätkåpan är tänd med snabbt pulserande ljus.

● Återställning av konfiguration för WiFi:

Denna åtgärd används för att återge produkten fabrikskonfigurationen.

Med radiokontroll 1:

tryck i **2 sekunder** på knapp **A+B**.

Med radiokontroll 2:

tryck i **2 sekunder** på knapp **D+E**.

Obs: Lösenordet och alla andra inställningar som gjorts i appen **Elica Connect** återställs och måste på nytt ställas in.

● Tändning/släckning av WiFi:

Efter att ha utfört konfigurationen, går det att tända och släcka Wifi.

Med radiokontroll 1:

Tryck i **2 sekunder** på knapp **A**.

Med radiokontroll 2:

Denna procedur beskrivs i bruksanvisningen för radiokontrollen.

Obs: Släckningen av Wifi-anslutningen med denna procedur medför inte att de parametrar som sparats tidigare förloras.

TABELL ÖVER WIFI-TILLSTÅND

LED L2	WiFi-tillstånd
Släckt ljus	WiFi ej konfigurerad eller avstängd
Tänt ljus	WiFi ansluten
fast vitt	

Pulserande ljus	Försök till anslutning av WiFi-routern
Snabbt orange	
Pulserande ljus långsamt orange	Försök till anslutning till Elica-molnet (i sättet Cloud)
Tänt vitt ljus med kort pulserande ljus	Mottagning av ett kommando från fjärrstyrd påslagning av motor eller ljus osv.
Fast orange ljus	Direkt sätt med appen för tillfället frånkopplad. (i Direkt sätt)

■ ANVISNINGAR FÖR UNDERHÅLL

- **Rengöring:** För rengöring använd endast en duk som fuktats med mildt flytande rengöringsmedel. Använd inte verktyg eller instrument för rengöring.
- Undvik användning av produkter som innehåller slipande medel. ANVÄND INTE RENGÖRINGSSPRIT!

 Se bilderna som markerats med denna symbol för information om underhåll av produkten efter installationen.

- **✂️ Avfettningfilter:** Det metalliska fettfiltret ska rengöras en gång i månaden med icke aggressiva rengöringsmedel, manuellt eller i diskmaskin vid låg temperatur och kort program. För att ta bort fettfiltret dras i handgreppet med fjäder för frigöring.
- Avfettningfiltret håller kvar fettpartiklar från matlagningen. Metallfettfiltret kan blekna vid diskning i diskmaskin men dess filterningsegenskaper ändras inte alls.
- **✂️ Yttre sugpanel:** Den yttre sugpanelen ska alltid lämnas stängd och endast öppnas i fall av underhåll (t.ex. rengöring och utbyte av filtren).

Belysning

- **Belysningssystem :** Belysningssystemet kan inte bytas ut av användaren, kontakta kundtjänst vid felfunktion.
- Belysningssystemet är baserat på LED-teknik. LED-lamporna garanterar en optimal belysning, med en varaktighet på mer än 10 gånger traditionella lampor och tillåter att spara 90 % av elenergin.

FI

Tuote on tarkoitettu ruoanlaitossa syntyvien savujen ja höyryjen imuun, ja se on tarkoitettu vain kotitalouskäyttöön.

Noudata tarkasti tässä ohjekirjassa annettuja ohjeita. Emme ole vastuussa mistään tuotteen aiheuttamista häiriöistä, vaurioista tai tulipaloista, joihin on syynä tämän ohjekirjan ohjeiden laiminlyönti.

Laitte saattaa olla erinäköinen kuin käyttöohjeen

kuvissa näkyvä malli. Käytön, asennuksen ja huollon ohjeet ovat kuitenkin samat.

- On tärkeää säilyttää kaikki tuotteen mukana toimitetut ohjekirjat, jotta niitä voidaan käyttää tarvittaessa. Mikäli laite myydään tai luovutetaan uudelle omistajalle tai jos laitteen käyttäjä muuttuu, on varmistettava, että ne kulkevat laitteen mukana. • Lue käyttöohjeet huolellisesti: ne sisältävät tärkeää tietoa laitteen asennuksesta, käytöstä ja turvallisuudesta. • Tarkista tuotteen eheys ennen asennusta. Jos laitteessa on viallisia osia, ota yhteys jälleenmyyjään ja keskeytä asennus.

■ HUOMAUTUKSET

 : osat, joissa on tämä symboli, voidaan ostaa erikseen erikoistuneista jälleenmyymälöistä.

* : osat, joissa on tämä symboli, ovat valinnaisia lisävarusteita, jotka toimitetaan vain joitakin malleja varten ja jotka voidaan ostaa sivustoilla www.elica.com ja www.shop.elica.com.

■ TURVALLISUUS JA MÄÄRÄYKSET

⚠️ YLEINEN TURVALLISUUS

- Älä tee sähköisiä tai mekaanisia muutoksia tuotteeseen tai poistokanaviin. • Ennen huolto- ja korjauksien aloittamista kytke laite irti sähköverkosta irrottamalla pistoke tai kytkemällä huoneiston pääkatkaisin pois päältä. • Kaikkien asennuksen ja huollon liittyvien toimenpiteiden aikana suojaa kädet työkaluilla. • Tuotteen käyttö on sallittu vähintään 8-vuotiaille lapsille ja sellaisille henkilöille, joiden fyysinen, aisteihin liittyvä tai henkinen toimintakyky on rajoittunut tai joilla ei ole kokemusta tai tietoa laitteen käytöstä sillä ehdolla, että heitä valvotaan ja opastetaan laitteen turvalliseen käyttöön liittyen ja että he tuntevat sen käyttöön liittyvät vaarat. • Lapsia tulee valvoa, etteivät he leikkisi tuotteella. • Lapset eivät saa suorittaa puhdistusta ja huoltoa ilman valvontaa. • Tilassa tulee olla riittävä tuuletus, kun tuotteen käyttöhetkellä käytetään myös muita laitteita, jotka toimivat kaasulla tai muilla polttoaineilla. • Tuote tulee puhdistaa usein sekä sisä- että ulkopuolelta (VÄHINTÄÄN KERRAN KUUKAUDESSA), noudattamalla joka tapauksessa huolto-ohjeessa nimenomaisesti annettuja aikoja. • Jos suodatinten vaihtoa/puhdistusta ja tuotteen puhdistusta koskevia ohjeita ei noudateta, vaarana on tulipalo. • On ehdottomasti kiellettyä valmistaa ruokia liekillä tuotteen alla • VAROITUS: Kun keittotas on toiminnossa, tuotteen näkyvissä olevat osat voivat kuumentua. • Älä liitä tuotetta sähköverkkoon ennen kuin asennus on suoritettu kokonaan. • Mitä sovellettaviin teknisiin turvallisuusmääräyksiin tulee, noudata paikallisten pätevien viranomaisten antamia määräyksiä. • Imettyä ilmaa ei saa ohjata kanavaan, jota käytetään kaasua tai muita polttoaineita käyttävien laitteiden savujen poistoon. • Älä

käytä tuotetta tai jätä sitä siten, että sen lamppuja ei ole asennettu oikein. Muuten olemassa on sähköiskun vaara. • Tuotetta ei tule KOSKAAN käyttää ilman oikeoppisesti asennettua riihiä. • Tuotetta ei saa KOSKAAN käyttää laskutasona, ellei näin ole nimenomaisesti ilmoitettu.

• Kun vaihdat lampun, käytä vain lampun tyyppiä, joka on kerrottu tämän ohjekirjan huoltovalaistusjärjestelmää koskevassa osiossa. • Avoleikin käyttö on vahingollista suodattimille ja voi aiheuttaa tulipaloja. Näin ollen sen käyttöä on vältettävä joka tapauksessa. • Friteeraus- ja paistamista on valvottava jatkuvasti, jotta voidaan välttää ylikuumentuneen öljyn syttyminen. • Jos et ole varma jostakin, ota yhteys valtuutettuun huoltokeskukseen tai muuhun vastaavaan pätevään henkilökuntaan.

⚠️ ASENNUSTURVALLISUUS

• Käytä tuotteen mukana toimitettuja kiinnitysruuveja vain siinä tapauksessa, että ne sopivat pinnalle: jos näin ei ole, osta oikean tyyppisiä. Tarkista, että tuotteen sisään ei ole (kuljetuksesta johtuen) jäänyt pakkausmateriaaleja (kuten ruuveja sisältäviä kirjekuoria tai takuupapereita). Poista ne ja säilytä tarvittaessa. • VAROITUS: Jos ruuveja ja kiinnitystarvikkeita ei ole asennettu ohjeiden mukaisesti, olemassa on sähköiskun vaara. • Poistoputki ei kuulu toimitukseen: se on ostettava erikseen. • Poistoputken halkaisijan tulee olla kooltaan vähintään liitäntäputken liitosrenkaan halkaisijan kokoinen. • Tuotteen keittotasolle asentamiseksi noudata piirroksissa näytettyä korkeutta • Vähimmäisetäisyys kypsennyslaitteen päällä olevien astioiden alla olevan tason ja keittiön liesituulettimen matalimman osan välillä on 60 cm; jos liedet ovat sähköisiä; ja 70 cm kaasua tai muiden polttoaineiden yhdistelmiä käyttävien liesien tapauksessa. • Jos kaasua käyttävän kypsennyslaitteen asennusohjeissa annetaan suurempi etäisyys, tämä tulee ottaa huomioon.

Katon tarkistus ensimmäisen asennuksen yhteydessä:

• Katon tulee olla tasainen, vaakasuura ja riittävän vankka ja kestävä. • Liesituuletin on suunniteltu asettavaksi alaslaskettuun kattoon alaslasketun katon tulee olla tukeva, ja sen kuormankantokyvyyn tulee soveltaa tuotteelle, jonka enimmäispaino on **35 kg**. • Liesituuletinta ei saa asentaa suoraan alaslasketun katon levyihin: käytä aina runkoa tai soveltuvaa tukeaa.

Kipsipaneelin asennus:

Varoitus!: ainoastaan pätevät asentajat saavat tehdä asennuksen.

Asentajalle: ainoastaan asentaja on vastuussa liesituulettimen asennuksesta sekä tuotteen mukana mahdollisesti toimitetun kiinnityssarjan soveltuvuuden tarkistuksesta. • Seuraavassa annetaan suuntaa antavia ja ei-kattavia kipsilevyn kiinnitysohjeita, joista on hyötyä asentajalle (asentajan on pyydettävä kipsilevyn asentajan apua): • käytä palamatonta kipsiä (joka vastaa direktiivin IEC/EN 60335-2-31 artiklaa 30), joka soveltuu käytön lämpötilaan (vähintään 80°C) ja kosteuteen (vähintään 93 %), jotka käytössä saavutettiin. Kipsin kokonaispaino voi

olla enintään **4 kg**; • kiinnitä kipsi liesituulettimiin kiinnityskohdista **F1** (halkaisija 4,5 mm), joilla metallipaneeli on varustettu • käytä soveltuvia mekaanisia osia kipsin kiinnityksessä (eivät sisälly asennussarjaan) • Suosituksena on käyttää metrisiä litteäkantaisia ruuveja ja muttereita. • Elica ei ole vastuussa henkilöille tai esineille koituvista vahingoista, joihin on syytä kipsin ja/tai tuotteen virheellinen asennus. **Tuotetakuu ei ole voimassa, jos kyseessä on esteettiset viat, joiden syyinä on tuotteen viimeistelevän kipsin virheellinen ja sopimaton asennus tai jotka johtuvat tästä, sillä kipsin asennus on täysin kolmannen osapuolen eikä valmistajan tehtävä ja vastuulla.**

⚠️ TURVALLISUUS SÄHKÖLIITÄNTÄÄ VARTEN

• Verkköjännitteen tulee vastata tuotteen sisällä olevassa arvokilvessä kerrottua jännitettä. • Jos on pistoke, liitä tuote pistorasiaan, joka vastaa voimassa olevia määräyksiä, paikkaan, joka on saatavilla myös asennuksen jälkeen. • Jos pistoketta ei ole (suora liitäntä verkkoon) tai jos pistoke ei ole paikassa, johon pääsisi helposti, laita (asennuksenkin jälkeen) määräysten mukainen kaksinapainen kytkin, joka takaa täydellisen verkon irtikytkemisen ylijännitekategorian III olosuhteissa asennusmääräysten mukaisesti. • Tuotteessa on erityinen virtajohto: jos johto vaurioituu, pyydä uutta teknisestä huoltopalvelusta.

• **Varoitus!** Tarkista aina, että verkkojohto on asennettu oikealla tavalla ennen kuin yhdistät laitteen sähköverkkoon, ja tarkista että se toimii oikein.

WINDOWS-SARJA: Tuotteessa on asennusvalmius Window-anturisarjan kanssa käyttöä varten (valmistaja ei toimita sarjaa). Kun asennetaan Window-anturisarja (vain IMU-tilassa käytön tapauksessa), ilman imu lakkua aina toimimasta, kun huoneessa oleva ikkuna, johon sarja on kiinnitetty, on kiinni. **Ainoastaan pätevä ja erikoistunut tekninen henkilökunta saa liittää sarjan sähköisesti laitteeseen. Sarja on tyyppihyväksyttävä erikseen komponenttiin ja tämän laitteen kanssa käyttöön liittyvien turvallisuusmääräysten mukaisesti. Asennuksen on vastattava voimassa olevia kotitalousjärjestelmiä koskevia määräyksiä.**

VAROITUS: tuotteeseen liitettävien sarjan johdotuksen on kuuluttava piiriin, jolla on pienisjännitesertifikaatti (SELV). Tämän laitteen valmistaja ei ole vastuussa mistään häiriöistä, vahingoista ja tulipaloista, joihin ovat syytä sarjan virheellinen asennus ja/tai toimintahäiriöt ja/tai viat.

Varoitus! Älä käytä ohjelmointilaitteen, ajastimen, erillisen kauko-ohjaimen tai minkään muun automaattisesti aktivoituvan laitteen kanssa.

■ EHDOTUKSET KÄYTTÖÄ VARTEN

Neuvoja oikeaan käyttöön ympäristövaikutuksen vähentämiseksi: Kun aloitat ruokien kypsennyksen, käynnistä laite miniminopeudelle. Jätä se päälle vielä muutaman minuutiksi kypsennyksen jälkeen. Lisää

nopeutta vain kun paikalla on suuri määrä savua ja höyryä: käytä booster-toimintoa vain ääritapauksissa. Vaihta tarvittaessa hiilisuodatin/suodattimet hajujen vähennysjärjestelmän tehokkuuden säilyttämiseksi. Jotta rasvasuodattimen tehokkuus säilyisi, puhdistaa se tarpeen vaatiessa. Tehokkuuden ja melutason vähentämiseksi käytä tässä ohjekirjassa osoitettua kanavoinnille tarkoitettua maksimaalista halkaisijaa.

■ HÄVITTÄMINEN KÄYTTÖIÄN PÄÄTTEEKSI



Tämä laite on merkitty Euroopan direktiivin 2012/19/EY mukaisesti - UK SI 2013 No.3113, Waste Electrical and Electronic Equipment (WEEE). Varmista, että tämä tuote hävitetään oikeaoppisesti. Käyttäjää huolehtii siitä, että ympäristölle ja terveydelle ei koidu mahdollisia seurauksia.

Symboli tuotteessa tai tuotteen mukana toimitetuissa asiakirjoissa osoittaa, että tätä tuotetta ei tule käsitellä tavallisena kotitalousjätteenä vaan se tulee toimittaa sopivaan keräyspisteeseen, jossa sähkö- ja elektroniikkalaitteet kierrätetään. Hävitä laite noudattamalla paikkakuntasi jätehuoltoa koskevia säädöksiä. Jos tahdot lisätietoja laitteen keräyksestä, käsittelystä ja kierrätyksestä, ota yhteys paikkakuntasi jätehuoltoon, talousjätteiden keräyspisteeseen tai liikkeeseen, josta laite on hankittu.

■ MÄÄRÄYKSET

Laite on suunniteltu, testattu ja valmistettu seuraavien turvallisuusmääräysten mukaisesti: EN/IEC 60335-1; EN/IEC 60335-2-31, EN/IEC 62233. Suorituskyky: EN/IEC 61591; ISO 5167-1; ISO 5167-3; ISO 5168; EN/IEC 60704-1; EN/IEC 60704-2-13; EN/IEC 60704-3; ISO 3741; EN 50564; IEC 62301. EMC: EN 55014-1; CISPR 14-1; EN 55014-2; CISPR 14-2; EN/IEC 61000-3-2; EN/IEC 61000-3-3.

■ KÄYTTÖ

Liesituuletin on valmistettu käytettäväksi imevänä mallina, jossa on poisto ulos.

VAROITUS! Putkia ei toimiteta, ja ne tulee hankkia erikseen.

Höyryt tyhjennetään ulospäin poistoputkesta, joka on kiinnitetty liitäntälaippaan ja yhdistetty erilliseen imulaitteeseen (ei kuulu toimitukseen).

Liitäntäohjeet toimitetaan erillisen imulaitteen mukana.

VAROITUS! Jos tuotteessa on yksi tai useampi hiilisuodatin, se tulee poistaa.

Jos käytetään halkaisijaltaan pienempiä putkia ja seinässä olevia poistoaukkoja, imukyky heikkenee ja melu lisääntyy huomattavasti.

Näin ollen kaikki siihen liittyvä vastuu hylätään.

- Käytä mahdollisimman lyhyttä putkea.
- Käytä putkea, jossa on mahdollisimman vähän käänteitä

(käänteen maksimi kulma: 90°).

- Vältä äkillisiä muutoksia putken halkaisijassa.

■ ELICA CONNECT

Liesituuletin on varustettu WiFi-toiminnolla etäyhteyttä varten **Elica Connect**-sovelluksen kautta. Järjestelmän minimivaatimukset: • Langaton reititin 2,4 GHz WiFi b/g/n • Android- tai iOS-älypuhelin. Tarkista kaupassa sovellusohjelman yhteensopivuus oman älypuhelimien käyttöjärjestelmäversion kanssa.

Huomio: Valmistaja ELICA vakuuttaa, että tämä kodinkonemalli, jossa langaton WiFi-radiomoduli, on yhdenmukainen direktiivin 2014/53/EU kanssa.

Radiolaitte toimii ISM-taajuusalueella 2,4 GHz, suurin mahdollinen lähetysteho radiotaajuuksilla ei ylitä 20 dBm (EIRP-tiheys).

Varoitukset:

- **Tietosuoja:** Yhdistetyn laitteen havaitsemat tiedot kerätään, jotta kaikkia yhdistetyn kodinkoneen palveluja voitaisiin käyttää. Lisätietoja kerättyjen tietojen käsittelytavoista ja tietosuojatiedoista on saatavana sivustolla www.elica.com.

- **Maakohtainen saatavuus:** Elica Connect on saatavana määrättyissä maissa. Lisätietoja varten käy sivuston www.elica.com asianmukaisessa kohdassa tai tarkista oman älypuhelimien saatavuus etsimällä **Elica Connect**-sovellus.

- **Tulevat muutokset:** Elica pidättää oikeiden tehdä kaikki muutokset, joita pidetään tarpeellisina Elica Connect -palvelun parantamiseksi. Näin ollen tässä oppaassa olevat kuvaukset eivät ole velvoittavia ja niillä on yksinomaan ohjeellinen arvo.

■ TOIMINTA

■ OHJAUSPANEELI

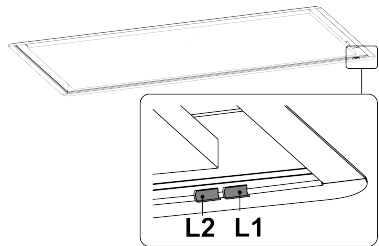

■ HYVÄ TIETÄÄ ENNEN KÄYTÖN ALOITTAMISTA

Tämä tuote edellyttää ennakotoimenpiteitä ennen käyttöä:

- **TARVITTAVA TOIMENPIDE:**
Kukkosäätimen parinmuodostus.

Tämä tuote on tarkoitettu toimimaan vain Elica-kaukosäätimellä. Jotta tätä tuotetta voidaan käyttää, **kaukosäätimelle tulee suorittaa parinmuodostus.**

Hankitun tuotteen perusteella mukana toimitetaan toinen kuvassa näkyvistä kaukosäätimistä:

Kaukosäädin 1:

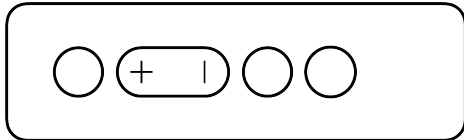

Kaukosäädin 2:

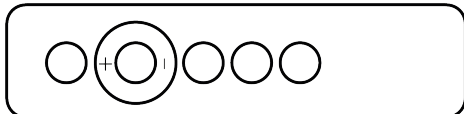

Parinmuodostusohjeet annetaan kaukosäätimen mukana toimitetussa oppaassa.

Kaukosäätimen suoritettu parinmuodostus näkyy liesituulettimessa siten, että molemmat LED-valot **L1** ja **L2** vilkkuvat **valkoisina**.

Varoitus! kaukosäädinten oppaassa annetaan tärkeimmät toiminnot: tässä oppaassa on myös muut käyttöohjeet ja toiminnot ja selvitys siitä, miten ne otetaan käyttöön kaukosäätimestä. Jos ei viitata erityisesti johonkin kaukosäätimeen, ohjeet pätevät molempiin.

Huomio: Kaksi kaukosäädintä ovat keskinään vaihdettavia, joten jos halutaan, on aina mahdollista ostaa erikseen kaukosäädin, joka ei kuulu tuotteen toimitukseen, myymälästä sivustolta www.elica.com.

● **VALINNAINEN TOIMENPIDE:**

Keittotason valinta.

Tuote on suunniteltu siten, että sen suorituskyky sopeutuu parhaiten siihen keittotasoon, jolla se työskentelee. Oletusasetuksena tuote on asetettu kaasutasoilla työskentelyyn.

Jos tätä asetusta halutaan muokata kaukosäätimen parinmuodostuksen jälkeen, katso luku **"Keittotason asetus"**.

● **AUTOMAATTINEN TOIMINTA:**

VOC-anturin kalibrointi

Jos keittotason valinnan valinnaista toimenpidettä EI suoriteta, **VOC-anturin kalibrointi** alkaa automaattisesti, kun on kulunut **2 minuuttia** siitä, kun tuote on liitetty sähköverkkoon. Kalibrointi kestää **5 minuuttia**. **LED L1** vilkkuu **vihreänä** ja sammuu kalibrointimenetelmän lopuksi.

Varoitus! Kalibroinnin aikana moottori käynnistyy nopeudella 1. VOC-anturin lisätietoja varten tutustu tämän toiminnon lukuihin, jotka annetaan edempänä.

■ **OHJAINTEIN KÄYTTÖ**

● **Imunopeus**

Tässä tuotteessa on **5 imunopeutta**, joista **2** on ajastettua booster- eli tehonopeutta:

Booster 1 (nopeus 4): ajastettu 15 minuuttiin

Booster 2 (nopeus 5): ajastettu 5 minuuttiin

Yllä osoitettujen minuuttien päätyttyä imunopeus asettuu automaattisesti nopeuteen 2.

● **Delay off**

Kaukosäätimestä voidaan ohjelmoida viivästetty sammutus kyseisellä hetkellä aktiivisen imunopeuden (teho) perusteella. Tämä toiminto voidaan ottaa käyttöön seuraavissa nopeuksissa:

Nopeus 1 (pieni imu): 20 min.

Nopeus 2 (keskisuuri imu): 15 min.

Nopeus 3 (suuri imu): 10 min.

Huomio (vain tuotteille, joissa on WiFi-toiminto): Delay off voidaan ohjelmoida edistyneemmin, kun ollaan luotu yhteys Cloud Elicaan **Elica Connect**-sovelluksen välityksellä. Tässä tapauksessa Delay offia ei voida kuitenkaan hallinnoida kaukosäätimestä seuraavaan WiFiin nollaukseen tai sammutukseen asti.

● **Suodatinten kyllästymisen osoittimen päälle/pois päältä laitto**

Tehtävä tuotteen ollessa sammutettuna. Hiilisuodattimen kyllästymisen osoitin on yleensä pois päältä, kun taas rasvasuodattimen kyllästymisen osoitin on normaalisti päällä.

Kaukosäätimellä 1:

Hajusuodatin: Paina samanaikaisesti näppäimiä **A+B+D** ja pidä niitä painettuina **2 sekunnin ajan**: jokainen painallus siirtyy järjestyksessä päällä olevasta tilasta pois päältä olevaan. (**Päällä** = **LED L1** palaa jatkuvasti punaisena ja **LED L2** vilkkuu punaisena. **Pois päältä** = **LED L1** palaa jatkuvasti punaisena ja **LED L2** on sammuksissa)

Rasvasuodatin: Paina samanaikaisesti näppäimiä **A+B+D** ja pidä painettuina **2 sekunnin ajan**: jokainen painallus siirtyy järjestyksessä päällä olevasta tilasta pois päältä olevaan. (**Päällä** = **LED L1** palaa jatkuvasti oranssina ja **LED L2** vilkkuu oranssina. **Pois päältä** = **LED L1** palaa jatkuvasti oranssina ja **LED L2** on sammuksissa)

Odota **10 sekuntia** tallentaaksesi valitun asetuksen.

Kaukosäätimellä 2:

Tämä menetelmä kuvallaan kaukosäätimen oppaassa.

Odota **10 sekuntia** tallentaaksesi valitun asetuksen.

● **Suodatinten kyllästymisen osoittimet**

Liesituulettimessa olevat led-valot osoittavat, että suodatimet tulee huoltaa.

Hajusuodatin: **L1 + L2** vilkkuvat **punaisina**.

Rasvasuodatin: **L1 + L2** vilkkuvat **oransseina**.

Huomio: Suodatinten kyllästymisen merkinanto näkyy **10**

sekunnin ajan, kun liesituuletin laitetaan päälle. Kun suodatimet on huollettu, **suodattimien kyllästymisen nollaus** tulee tehdä.

● Suodatinten kyllästymisen nollaus

Tämä toimenpide tulee suorittaa ensimmäisten **10 sekunnin** aikana tuotteen käynnistämisen jälkeen.

Menetelmä kuvaillaan kaukosäätimen oppaassa.

Huomio: Jos on kaksi aktiivista merkinantoa, sekä rasvoille että hajuille, toimenpide tulee tehdä kaksi kertaa.

● Automaattisen imunopeuden toiminto (VOC-toiminto):

Tässä tuotteessa on anturi (**VOC-anturi**), joka moduoli imunopeutta automaattisesti havaitun savumäärän mukaan.

Tämä toiminto tulee ottaa käyttöön manuaalisesti kaukosäätimestä tai Elica connect -sovelluksesta.

Kun toiminto on päällä, **LED L1** alkaa palaa **valkoisena**.

Kun se on aktivoitu ja anturi havaitsee savujen puuttumisen jonkin minuutin ajan, moottori sammuu.

Huomio: Toiminto pysyy kuitenkin päällä ja jos anturi havaitsee höyryä seuraavan **2 tunnin sisällä**, moottori käynnistyy automaattisesti uudelleen. Kun on kulunut peräkkäin **2 tuntia** ilman, että savuja havaitaan, toiminto kytketään pois päältä. Tämä toiminto voidaan aina ja milloin tahansa ottaa pois käytöstä manuaalisesti kaukosäätimestä tai Elica connect -sovelluksesta.

● VOC-anturin kalibrointi:

Kalibrointi on tarpeen, jotta tuotteen anturi voi toimia oikeaoppisesti, ja se tapahtuu kahdella tavalla:

Automaattinen: aina kun liesituuletin liitetään uudelleen sähköverkkoon (esim. ensimmäisen asennuksen yhteydessä tai sähkökatkoksen jälkeen).

Manuaalinen: Manuaalinen kalibrointi edellyttää, että tuotteen moottori on OFF-tilassa ja että sen asennusympäristössä on normaali ympäristöolosuhteet. Tämä toimenpide tulee tehdä, kun automaattisessa toiminnassa havaitaan epätydyttävää toimintaa.

Kaukosäätimellä 1:

Paina samanaikaisesti näppäimiä **A+D 2 sekunnin** ajan.

Kaukosäätimellä 2:

Tämä menetelmä kuvaillaan kaukosäätimen oppaassa.

Kalibroinnin aikana **LED L1** vilkkuu **vihreänä**.

Jos meneillään oleva kalibrointi halutaan peruuttaa, toista menetelmä, jota kalibroinnin aloittamiseksi käytettiin.

● Keittotason asetus (VOC-anturille)

VOC-toiminnon hyödyntämiseksi parhaalla tavalla tulee valita oikeaoppinen keittotaso saatavilla olevista: GAS -induktio tai sähkö. **Oletusasetuksena on KAASUtas**.

Tämä asetus edellyttää, että tuotteen moottori on OFF-tilassa ja että VOC-anturi on pois päältä.

Kaukosäätimellä 1:

paina samanaikaisesti näppäimiä **B+D 2 sekunnin** ajan: nyt äänimerkki osoittaa, että keittotason asetusvalikkoon on siirrytty. Tästä voidaan näppäimistä **B** ja **C** selata eteen ja taakse halutun tason valitsemiseksi. Yksi keittotasotyypin valitaan jokaisella painalluksella, ja **LED L1** syttyy eri värisenä valitun tason mukaan: **Vihreä** = kaasu; **Keltainen** = sähkö; **Syaani** = induktio.

Kaukosäätimellä 2:

paina samanaikaisesti näppäimiä **A+D 2 sekunnin** ajan. Tästä voidaan näppäimistä **B** ja **C** selata eteen ja taakse halutun tason valitsemiseksi. Yksi keittotasotyypin valitaan jokaisella painalluksella, ja **LED L1** syttyy eri värisenä valitun tason mukaan: **Vihreä** = kaasu; **Keltainen** = sähkö; **Syaani** = induktio.

Huomio: kun tasotyypin on asetettu ja se poikkeaa oletustyyppistä tai edellisestä tyyppistä, **VOC-anturin** automaattinen kalibrointi käynnistyy. Katso tähän toimintoon liittyvä luku.

■ TUOTTEEN TARKISTUS WIFILLÄ

Saatavilla on kaksi tuotteen ohjaustapaa wifillä, sen tekemiseksi lataa **Elica Connect** -sovellus ja noudata annettuja ohjeita.

• **Elica Cloud -tila**

Tästä toiminnosta tuotetta voidaan ohjata matkapuhelinlaitteesta myös kodin ulkopuolella.

• **Direct Control -tila**

Tästä toiminnosta tuotetta voidaan ohjata matkapuhelinlaitteesta aivan kaukosäätimen tavoin.

● WiFi konfigurointi:

Noudata **Elica Connect** -sovelluksen ohjeita WiFi konfiguroinnissa. Konfigurointimenetelmän aikana liesituulettimen **LED L2** syttyy osoittaen liitettävyyden tilan (katso alla oleva **WiFi-tilan taulukko**). WiFi-konfiguroinnin menetelmän keskeyttämiseksi paina noin **2 sekunnin** ajan kaukosäätimen näppäintä **A**, kun liesituulettimen **LED L2** palaa ja vilkkuu nopeasti.

● WiFi-konfiguroinnin nollaus:

Tätä toimenpidettä tarvitaan tuotteen saattamiseksi uudelleen oletusasetuksiin.

Kaukosäätimellä 1:

paina **2 sekunnin** ajan näppäimiä **A+B**.

Kaukosäätimellä 2:

paina **2 sekunnin** ajan näppäimiä **D+E**.

Huomio: Salasana ja kaikki muut **Elica Connect** -sovelluksessa tehdyt asetukset nollataan, ja ne tulee asettaa uudelleen.

● WiFi laitto päälle / pois:

Kun konfigurointi on valmis, WiFi voidaan laittaa päälle / pois.

Kaukosäätimellä 1:

Paina **2 sekunnin** ajan näppäintä **A**.

Kaukosäätimellä 2:

Tämä menetelmä kuvillaan kaukosäätimen oppaassa.

Huomio: WiFi:n sammutus tällä menetelmällä ei aiheuta aiemmin tallennettujen parametrien menetystä.

Wifi-tilan taulukko

LED L2	Wifi-tila
Sammutetut valot	WiFi:ta ei ole konfiguroitu tai se on sammutetut
Valo palaa valkoisena yhteisessä	WiFi yhdistetty soisesti
Valo vilkkuu nopeasti oranssina	Yhteyden luontyritys WiFi-reitittimien
Valo vilkkuu hitaasti oranssina	Liitäntäyritys cloud Elican (Cloud-tilassa)
Valo palaa valkoisena ja vilkkuu lyhyesti	Kauko-ohjauksen vastaanotto: moottorin tai valon jne. käynnistäminen.
Yhtäjaksoisesti palaava oranssi valo	Direct-tila sovelluksen ollessa hetkellisesti kytketty pois. (Direct-tilassa)

■ HUOLTO-OHJEET

- **Puhdistus:** Puhdistusta varten käytä yksinomaan neutraaleihin pesuaineisiin kostutettua liinaa. Älä käytä työkaluja tai välineitä puhdistukseen.
- Vältä hankaavien tuotteiden käyttöä. **ÄLÄ KÄYTÄ ALKOHOLIA!**



Tuotteen huoltoa varten tutustu valmiin asennuksen kuviin, joissa on tämä symboli.

- **✂️ A Rasvasuodatin:** Metallinen rasvasuodatin tulee puhdistaa kerran kuussa ei-voimakkailla pesuaineilla käsin tai astianpesukoneessa alhaisella lämpötilassa ja lyhyellä ohjelmalla. Rasvasuodattimen purkamiseksi vedä jousella varustetusta vapautuskahvasta.
- Rasvasuodatin ottaa talteen ruoanvalmistuksessa syntyvät rasvahiukkaset. Kun pesu suoritetaan astianpesukoneessa, metallisen rasvasuodattimen väri voi haalistua, mutta se suodatusominaisuudet eivät muutu millään tavoin.

- **✂️ C Ympäröivä imupaneeli:** Ympäröivä imupaneeli on aina jätettävä kiinni, ja se tulee avata vain huoltoa varten (esim. puhdistus tai suodattimen vaihto).

Valaistus

• **Valaistusjärjestelmä:** Käyttäjä ei voi vaihtaa valaistusjärjestelmää. Jos siihen tulee toimintahäiriöitä, ota yhteyttä valtuutettuun huoltoon.

• Valaistusjärjestelmä perustuu LED-teknologiaan. LED-valot takaavat optimaalisen valaistuksen ja jopa 10 kertaa pidemmän keston perinteisiin lampuihin verrattuna, minkä lisäksi ne auttavat säästämään 90 % sähköä.

NO

Produktet er utviklet for avtrekk av røyk og damp fra matlaging og er kun ment til hjemmebruk.

Følg alle instruksjonene som er oppført i denne håndboken nøye. Vi fraskriver oss ethvert ansvar for uregelmessigheter, skader eller brann forårsaket av produktet som følge av manglende etterfølgelse av instruksjonene i denne håndboken.

Apparatet kan inneha estetiske egenskaper som avviker fra illustrasjonene i denne håndboken, men instruksjonene angående bruk, vedlikehold og installasjon vil fortsatt forbli de samme.

• Det er viktig å ta vare på alle håndbøkene som medfølger produktet, slik at disse kan konsulteres til enhver tid. Sørg for at de følger med produktet hvis det selges eller overføres. • Les instruksjonene nøye. De inneholder viktig informasjon angående installasjon, bruk og sikkerhet. • Kontroller helheten til produktet før installasjonen startes. Hvis dette ikke er tilfelle, stopp installasjonen og ta kontakt med selger.

■ MERK



Deler merket med dette symbolet kan kjøpes separat hos spesialiserte forhandlere.



Deler merket med dette symbolet er tilleggsutstyr som kun medfølger på visse modeller og kan kjøpes direkte fra sidene www.elica.com og www.shop.elica.com.

■ SIKKERHET OG FORSKRIFTER

⚠️ GENERELL SIKKERHET

•Ikke foreta endringer av elektrisk eller mekanisk art på produktet eller avtrekkskanalene. •Før man utfører rengjøring eller vedlikehold må man koble produktet fra strømmettet ved å dra ut støpslet eller eventuelt koble fra hovedbryteren. •Før alle installasjoner og vedlikeholdsingrep må man anvende arbeidshansker. •Apparatet kan anvendes av barn over 8 års alder og av personer med nedsatt fysisk, sanselig eller mental funksjonsevne, samt personer uten erfaring eller med manglende kunnskap, gitt at disse holdes under oppsyn eller har vært gjenstand for opplæring i sikker bruk av apparatet, og innehar forståelse for de farer og risikoer som er forbundet med bruken av dette. •Barn må kontrolleres

slik at de ikke leker med produktet. • Rengjøring og vedlikehold må ikke utføres av barn hvis disse ikke holdes under oppsyn. • Lokalet må være utstyrt med en tilstrekkelig ventilasjon når produktet brukes samtidig med andre apparater som forbrenner gass eller andre typer brennstoffer. • Produktet må rengjøres regelmessig både innvendig og utvendig (MINST EN GANG I MÅNEDEN) og alltid i samsvar med det som er blitt uttrykkelig oppgitt i vedlikeholdsinstruksjonene. • Manglende etterfølgelse av standardene for rengjøring av produktet og skifte/rengjøring av filter medfører risiko for antenner. • Det er strengt forbudt å tilberede mat med åpne flammer under produktet. • OBS: • Når platetoppen er i bruk kan delene på produktet som er tilgjengelige for brukeren bli varme. • Ikke koble produktet til strømmettet før installasjonen er helt fullført. • Hva angår tekniske og sikkerhetsmessige forholdsregler som må tas i forbindelse med avtrekk av røyk og mato, henvises det til lovgivning og regelverk fra lokale myndigheter. • Luft som trekkes ut må ikke føres i rør som brukes til å tømme røyk fra gassdrevne eller brennstoffbaserte apparater. • Ikke bruk eller etterlat produktet uten tilsyn hvis lampene ikke er korrekt montert. Dette kan medføre risiko for elektriske støt. • Produktet må ALDRI brukes uten risten korrekt montert. • Produktet må ALDRI brukes som hvile- eller kontakflate hvis dette ikke er uttrykkelig oppgitt.

• For utskifting av lyspærer bes man utelukkende bruke den type lyspære som er gjengitt i delen som tar for seg vedlikehold / lysanlegg i denne håndboken. • Åpne flammer er skadelige for filterne og kan medføre antenner. Dette må derfor alltid unngås. • Frityrsteking må gjøres med største forsiktighet, slik at ikke den varme oljen antennes. • Hvis det oppstår tvil bes man kontakte autorisert service eller tilsvarende kvalifisert personell.

INSTALLASJONSSIKKERHET

• Bruk festeskruene som medfølger produktet kun hvis de er egnet for den aktuelle forankringsflaten, eller gå til innkjøp av korrekt type. Av transporthensyn må det kontrolleres at det ikke finnes restmateriale inne i emballasjen (for eksempel poser med skruer, garantibevis, osv.). Disse må eventuelt fjernes og tas vare på. • ADVARSEL: Manglende installasjon av skruer og festeanordninger i samsvar med disse instruksjonene kan føre til elektriske farer. • Avgassrøret medfølger ikke, men må kjøpes separat. • Diameteren på avtrekksrøret må tilsvare diameteren på koblingsringen. • Når produktet installeres må man forholde seg til høydeangivelsene som er oppgitt i tegningen. • Minstehøyde mellom overflaten på platetoppen og nedre delen av kjøkkenviften må ikke være mindre enn 60 cm på elektriske versjoner og 70 cm på gass- eller blandingsversjoner. • Hvis installasjonsanvisningene til gassdrevne versjoner oppgir en større avstand må man forholde seg til dette.

Kontroller takets tilstand før installasjon:

• Taket må være plant, vannrett og tilstrekkelig solid og robust. • Ventilatoren er utviklet for å monteres i et undertak som er solid og som innehar tilstrekkelig bærekapasitet for et produkt som veier maks. **35 kg**. Ventilatoren må ikke monteres direkte på panelene i undertaket, men på en egnet ramme eller støtte.

Installasjon av gipsplater:

OBS: Installasjonen må kun utføres av kvalifiserte installatører.

Informasjon til installatør: Ansvaret for installasjonen av hetten, inkludert kontroll av monteringssett som eventuelt følger med produktet, er installatørens hele og fulle ansvar. • Herunder følger noen anvisninger som kan være nyttige for installatøren (som må arbeide sammen med en spesialist på gipsinstallasjon). Anvisningene er ment som eksempler og er ikke spesielt inngående: • Bruk kun flammebestandig gips (må samsvare med art. 30 i NEK IEC EN 60335-2-31), som er egnet for de spesifikke temperaturforholdene (minst 80°C) og luftfuktigheten (minst 93%) som oppnås av apparatet. Gipsens totale vekt må ikke overstige **4 kg**. • Fest gipsen til ventilatoren via festepunktene F1 (diameter 4,5 mm) som metallpanelet er utstyrt med. • For festing av gipsen må det brukes egnede mekaniske komponenter (medfølger ikke monteringssettet) • Det anbefales å bruke metriske skruer med flatt hode og muttere. Elica fraskriver seg ethvert ansvar for personskader eller materielle skader som inntreffer som følge av en feilaktig installasjon av gipsplatene og/eller produktet. **Garantien til produktet vil ikke være gyldig hvis det oppstår estetiske defekter som skyldes eller kan tilskrives en ukorrekt installasjon av gipsplatene rundt produktet, da denne jobben alltid skal gjøres av kompetente tredjeparter som også har det hele og fulle ansvaret for resultatet.**

SIKKERHET VED ELEKTRISK TILKOBLING

• Nettpenningen må samsvare med spenningsverdien som er oppgitt på merkeskiltet på insiden av produktet. • Hvis produktet er utstyrt med strømplugg kobles det til strømuttak som samsvarer med gjeldende standarder og er tilgjengelig også etter installasjon. • Hvis produktet ikke er utstyrt med strømplugg (direkte tilkobling til strømmett) eller pluggen ikke befinner seg på et lett tilgjengelig sted, også etter installasjon, må det settes på en topolet bryter som sikrer fullstendig utkobling tilsvarende overspenningskategori III, i henhold til installasjonsregler. • Produktet er utstyrt med en spesiell strømkabel. Hvis denne blir skadet må man kontakte kundeservice for å bestille ny.

• **OBS!** Før kretsen kobles til nettstrømmen igjen, må man kontrollere at den fungerer riktig og at strømledningen er riktig montert.

WINDOWS-MONTERINGSSETT Produktet er utviklet for å brukes sammen med et monteringssett for **Window-sensor (ikke levert av produsenten)**. Når Window-sensoren installeres (og kun når apparatet brukes med

avtrekksfunksjonen aktivert), vil luftavtrekket slutte å fungere hver gang vinduet i rommet hvor sensoren er blitt montert er lukket. **Tilkobling av monteringssettet på apparatet må gjøres av en faglært og spesialisert tekniker.** Monteringssettet må ha separat sertifikat i henhold til sikkerhetsstandarder som gjelder for komponenten og dens anvendelse sammen med apparatet. Installasjonen må utføres i henhold til tekniske standarder og lovgivning som gjelder for forbrukerelektronikk.

OBS! Monteringssettet må kobles til apparatet gjennom en sertifisert lavspenningskrets (SELV). Produsenten av apparatet fraskriver seg ethvert ansvar for eventuelle problemer, skader eller antennelser som oppstår grunnet defekter og/eller funksjonsproblemer og/eller feilaktig installasjon av dette monteringssettet.

Vær oppmerksom! Ikke bruk med programmeringsenhet, timer, separat fjernkontroll eller enhver annen type enhet som aktiveres automatisk.

■ BRUKSANBEFALINGER

Anbefalinger for korrekt bruk og reduksjon av miljøbelastning: Når man begynner å tilberede mat anbefales det å starte opp apparatet ved laveste hastighet. La det stå på noen minutter også etter at man er ferdig. Man kan øke effekten hvis det skapes store mengder røyk og damp. Bruk booster-funksjonen kun i ekstreme tilfeller. For at luftfjerner skal fungere optimalt anbefales det å bytte karbonfilter ved behov. For at fettfilter skal beholde sein ytelse må de rengjøres ved behov. For å oppnå optimal ytelse og redusere støynivået bes man bruke maksimal diameter i rørsystemet som er gjengitt i denne håndboken.

■ KASSERING VED ENDT LIVSSYKLUS

Dette apparatet er blitt merket i samsvar med 2012/19/EC - UK SI 2013 Nr.3113, WEEE-direktivet (Waste Electrical and Electronic Equipment). Ved å se til at dette produktet kasseres på korrekt måte, hjelper brukeren til med å unngå potensielle negative konsekvenser for miljø og helse.



Symbolet på produktet eller på dokumentasjonen som følger med dette, indikerer at det ikke må kastes sammen med vanlig husholdningsavfall, men leveres inn til en miljøstasjon eller returpunkt som tar seg av gjenvinning av elektrisk og elektronisk avfall. Kast apparatet i overensstemmelse med lokale regler for eliminering av avfall. For ytterligere informasjon om behandling og gjenvinning av dette produktet, vennligst ta kontakt med lokale myndigheter, en gjenvinningsstasjon, eller butikken hvor produktet ble kjøpt.

■ FORSKRIFTER

Apparatet er blitt utformet, testet og produsert i henhold til gjeldende sikkerhetsstandarder: EN/IEC 60335-1, EN/IEC 60335-2-31, EN/IEC 62233. Ytelse: EN/IEC 61591, ISO 5167-1, ISO 5167-3, ISO 5168, EN/IEC 60704-1, EN/IEC

60704-2-13, EN/IEC 60704-3, ISO 3741, EN 50564, IEC 62301. EMC: EN 55014-1, CISPR 14-1, EN 55014-2, CISPR 14-2, EN/IEC 61000-3-2, EN/IEC 61000-3-3.

■ BRUK

Denne ventilatoren er klar for bruk som avtrekksversjon mot utsiden.

OBS! Røropplegg medfølger ikke og må kjøpes separat.

Damp og matos trekkes ut ved hjelp av et avtrekksrør som er festet på koblingsflensen og viderekoblet til en ekstern avtrekksenhet (medfølger ikke).

Tilkoblingsanvisninger leveres med den perifere avtrekksenheten.

VÆR OPPMERKSOM! Hvis produktet er utstyrt med karbonfilter(e) må disse fjernes.

Koble produktet til rør og avtrekkskull med diameter tilsvarende luftutløpet (koblingsflensen).

Bruk av rør og avtrekkskull med mindre diameter vil føre til en reduksjon av avtrekkskapasiteten og en betraktelig økning av støynivået.

Vi fraskriver oss derfor alt ansvar

- Bruk en rørrørkanal som er så kort som mulig.
- Bruk en rørrørkanal med så få bøyer som mulig (maksimal kurve: 90°).
- Man må ikke ha variasjoner i tverrsnittet.

■ ELICA CONNECT

Avtrekkskshetten er utstyrt med WiFi-funksjon for fjerntilkobling via appen **Elica Connect**. Minimum systemkrav: • Trådløs ruter 2.4Ghz WiFi b/g/n • Smarttelefon Android eller iOS. Kontroller i Store hvorvidt appen er kompatibel med operativsystemet til den aktuelle smarttelefonen.

Merknad: Produsenten ELICA erklærer at denne apparatmodellen med integrert WiFi radiomodul samsvarer med kravene som finnes i direktiv 2014/53/EU.

Radioutstyret opererer i ISM-frekvensområdet 2,4Ghz, og maksimal effekt i den avgitte fradifrekvensen overskrider ikke 20 dBm (effektiv utstrålet effekt).

Advarsler:

- **Datavern:** Data som hentes inn fra det tilkoblede apparatet brukes for å gjøre det mulig å bruke samtlige tilkoblede tjenester. Ytterlig informasjon om behandling av innsamlet data og personvern er tilgjengelig på vår hjemmeside www.elica.com.
- **Tilgjengelighet:** Elica Connect er tilgjengelig i visse spesifikke land. For ytterligere informasjon henvises det til nettsiden www.elica.com eller ved å søke etter tilgjengelighet via smarttelefon med appen **Elica Connect**.
- **Fremtidige endringer:** Elica forbeholder seg retten til å foreta fremtidige endringer i Elica Connect hvis dette anses som nødvendig. Som konsekvens vil innholdet i denne håndboken ikke nødvendigvis være komplett og derfor ses på som ledende.

■ DRIFTSFUNKSJON

■ KONTROLLPANEL

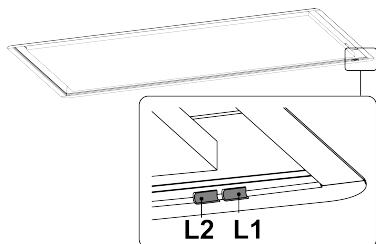

■ FØR MAN STARTER

Dette produkt må være gjenstand for visse operasjoner før det tas i bruk:

● NØDVENDIG OPERASJON:

Parkoble fjernkontroll.

Dette produktet kan kun brukes sammen med en Elica-fjernkontroll. For å kunne bruke dette produktet **må man først parkoble fjernkontrollen.**

Avhengig av kjøpt produkt vil en av følgende fjernkontroller medfølge:

Fjernkontroll 1:

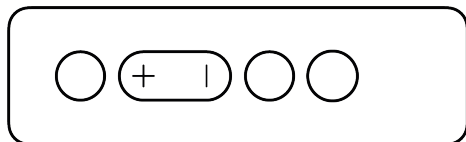

Fjernkontroll 2:

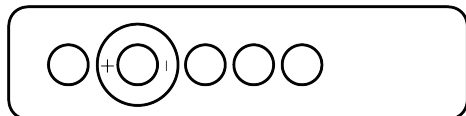

Instruksjoner for parkobling er gjengitt i håndboken som medfølger fjernkontrollen.

Når fjernkontrollen er blitt parkoblet vil ventilatoren vise to LED-lamper L1 og L2 som blinker **Hvitt.**

OBS!: I håndboken til fjernkontrollen er det gjengitt noen hovedfunksjoner. I denne håndboken vil det også finnes andre anvisninger angående bruk og funksjoner med forklaringer på hvordan disse aktiveres via fjernkontrollen. Hvis det ikke vises til en spesifikk fjernkontroll vil anvisningene gjelde for begge typer.

Merknad: De to fjernkontrollene er utskiftbare. Den som ikke medfølger produktet kan hvis ønskelig kjøpes separat ved å besøke nettbutikken vår på www.elica.com.

● VALGFRI OPERASJON:

Valg av platetopp.

Produktet er utformet for å tilpasse seg så godt som mulig de funksjonene som tilbys av platetoppen den er tilkoblet. Som standard er produktet innstilt for bruk med GASS-type platetopper.

Hvis ønskelig kan denne innstillingen endres etter at fjernkontrollen er blitt parkoblet, se kapittel "Innstilling av platetopp".

● AUTOMATISK OPERASJON:

Kalibrering av VOC-sensor

Hvis man IKKE ønsker å foreta frivillig valg av platetopp, vil **kalibrering av VOC-sensor** starte automatisk **2min** etter at produktet er blitt tilkoblet strømmenettet. Kalibreringen har en varighet på **5 min.** LED L1 blinker **Grønt** og slukker når kalibreringsprosedyren er ferdig.

Vær oppmerksom! Under kalibrering slår motoren seg på **ved hastighet 1.** For ytterligere informasjon VOC-sensoren henvises det til kapittelet herunder som tar for seg denne funksjonen.

■ BRUK AV KOMMANDOER

● Avtrekks hastighet

Dette produktet er utstyrt med **5 hastigheter** hvorav **2** er tidsstyrte booster-hastigheter:

Booster 1 (hastighet 4) tidsstyrt 15 min.

Booster 2 (hastighet 5) tidsstyrt 5 min.

Når minuttene angitt over utløper, vil avtrekks hastigheten automatisk gå til hastighet 2.

● Delay off

Bruk fjernkontrollen til å programmere forsinket stopp basert på avtrekks hastighet (effekt) i det aktuelle øyeblikket. Hastigheter hvor denne funksjonen kan aktiveres er følgende:

Hastighet 1 (svakt avtrekk): 20 min.

Hastighet 2 (middels avtrekk): 15 min.

Hastighet 3 (kraftig avtrekk): 10 min.

Merk (for produkter med WiFi-funksjon): Delay off kan programmeres på mer avansert måte når man er tilkoblet Elica Cloud via appen **Elica Connect.** I dette tilfellet vil det ikke være mulig å styre Delay off fra fjernkontrollen, inntil første tilbakestilling eller for WiFi slås av.

● Aktivere/deaktivere indikatorer for filtermetning

Må gjøres med produktet avslått. Metningsindikatoren for karbonfilter er vanligvis deaktivert, mens metningsindikatoren for fettfilter vanligvis er aktivert.

Med fjernkontroll 1:

Luktfilter: Trykk samtidig på tastene **A+B+D** i **2 sek.** For hvert trykk går man sekvensielt fra aktivert til deaktivert. (**Aktivert** = LED L1 lyser rødt og LED L2 blinker rødt. **Deaktivert** = LED L1 lyser rødt og LED L2 er slukket)

Fettfilter: Trykk samtidig på tastene **A+B+ C** i **2 sek.** For hvert trykk går man sekvensielt fra aktivert til deaktivert. (**Aktivert** = LED L1 lyser oransje **LED L2** blinker oransje. **Deaktivert** = LED L1 lyser oransje og **LED L2** er slukket)

Vent **10 sek.** før valgt innstilling lagres.

Med fjernkontroll 2:

Denne prosedyren beskrives i håndboken til fjernkontrollen.

Vent **10 sek.** før valgt innstilling lagres.

● **Metningsindikator filter**

Ved faste intervaller vil ventilatoren varsle om at filterene må vedlikeholdes.

Luktfilter: L1 + L2 blinker **Rødt**.

Fettfilter: L1 + L2 blinker **Oransje**.

Merknad: Signalet for filtermetning vises innen **10 sek.** fra da ventilatoren ble slått på. Etter at filterene er blitt vedlikeholdt må det foretas en **tilbakestilling av filtermetningsindikatoren**.

● **Tilbakestilling av filtermetningsindikator**

Denne operasjonen må gjøres innen **10 sek.** etter at produktet er blitt slått på.

Proseduren beskrives i håndboken til fjernkontrollen.

Merknad: Hvis det er to aktive signaler, både lukt og fett, må operasjonen gjøres to ganger.

● **Automatisk avtrekks hastighet (VOC-funksjon):**

Denne produktet er utstyrt med en sensor (**VOC-sensor**) som tilpasser avtrekks hastigheten basert på mengde røyk og os.

Denne funksjonen må aktiveres manuelt via fjernkontroll eller appen Elica Connect.

Når funksjonen er aktiv vil **LED L1** lyse **Hvitt**.

Når den er aktivert og det er fravær av av røyk og os noen minutter, vil motoren slå seg av.

Merknad: Funksjonen forblir fortsatt aktivert og motoren starter automatisk hvis sensoren oppdager røyk og os de neste **2 timene**. Etter **2 timer** uten røyk og os vil funksjonen deaktiveres. Denne funksjonen kan alltid deaktiveres manuelt via fjernkontroll eller appen Elica Connect.

● **Kalibrering av VOC-sensor:**

Kalibrering er nødvendig for at sensoren i produktet skal fungere korrekt og kan gjøres på to måter:

Automatisk: Hver gang hetten kobles tilbake til strømmettet (f.eks. ved første installasjon eller etter et strømbrydd).

Manuell: Manuell kalibrering krever at motoren til produktet er AV og at det er normale omgivelsesforhold der hvor produktet er installert. Denne operasjonen må gjøres når den automatiske funksjonen til produktet ikke er tilfredsstillende.

Med fjernkontroll 1:

Trykk samtidig på **A+D** i **2 sek.**

Med fjernkontroll 2:

Denne prosedyren beskrives i håndboken til fjernkontrollen.

Under kalibrering vil lampen **LED L1** blinke **grønt**.

Hvis man ønsker å avbryte kalibreringen må man gjenta prosedyren som ble brukt ved oppstart av kalibreringen.

● **Innstilling av platetopp (for VOC-sensor)**

For å bruke **VOC-funksjonen** på best mulig måte må man først velge korrekt type platetopp: GASS - Induksjon eller Elektrisk. **Som standard innstilt til GASS-topp.**

Denne innstillingen krever at motoren til produktet er slått AV og at VOC-sensoren er deaktivert.

Med fjernkontroll 1:

Trykk samtidig på tastene **B+D** i **2 sek.** Et akustisk signal angir at man befinner seg i menyen for innstilling av platetopp. Herfra kan man bruke tastene **B** og **C** til å bla framover og bakover for å velge ønsket platetopp. Hver gang man trykker vil det velges en platetopp. **LED L1** tennes i en forskjellig farge avhengig av valgt topp: **Grønn** = Gass, **Gul** = Elektrisk, **Turkis** = Induksjon.

Med fjernkontroll 2:

Trykk samtidig på tastene **A+D** i **2 sek.** Herfra kan man bruke tastene **B** og **C** til å bla framover og bakover for å velge ønsket platetopp. Hver gang man trykker vil det velges en platetopp. **LED L1** tennes i en forskjellig farge avhengig av valgt topp: **Grønn** = Gass, **Gul** = Elektrisk, **Turkis** = Induksjon.

Merk: etter å ha innstilt ny platetopp som er forskjellig fra standard eller forrige platetopp, vil det startes en automatisk kalibrering av **VOC-sensoren**. Se kapittelet som tar for seg denne funksjonen.

■ **KONTROLL AV PRODUKT MED WIFI**

Det er tilgjengelig to moduser for kontroll av produkt via WiFi. For å bruke disse må man laste ned appen **Elica Connect** og følge instruksjonene som oppgis.

• **Elica Cloud modus**

Denne funksjonen gjør det mulig å styre produktet fra en telefonenhet, også utenfor hjemmet.

• **Direct Control modus**

Denne funksjonen gjør det mulig å styre produktet fra en telefonenhet, på samme måte som en fjernkontroll.

• **Konfigurasjon av WiFi:**

Følg anvisningene i appen **Elica Connect** for å konfigurere WiFi. I forbindelse med konfigurasjonsprosedyren vil lampen **LED L2** i ventilatoren tennes for å vise tilkoblingsstatus (se **WiFi-statusstabell** under). For å avbryte WiFi-konfigurasjonen holder man inne tasten **A** på fjernkontrollen i **2 sek** når lampen **LED L2** på ventilatoren er tent og blinker hurtig.

● **Tilbakestilling av WiFi-konfigurasjon:**

Denne operasjonen brukes for å tilbakestille produktet til fabrikkinnstillinger.

Med fjernkontroll 1:

Trykk på tastene **A+B** i 2 sek.

Med fjernkontroll 2:

Trykk på tastene **D+E** i 2 sek.

Merknad: Passordet og alle andre innstillinger som gjøres i appen **Elica Connect** vil tilbakestilles og må derfor stilles inn på nytt.

• Slå av/på WiFi:

Etter å ha foretatt konfigurasjonen er et mulig å slå av/på WiFi.

Med fjernkontroll 1:

Trykk på tasten **A** i 2 sek.

Med fjernkontroll 2:

Denne prosedyren beskrives i håndboken til fjernkontrollen.

Merknad: Når man slår av WiFi med denne prosedyren vil ikke lagrede parametre gå tapt.

TABELL MED WIFI-STATUSER

LED L2	WiFi-status
Lampe slukket	WiFi ikke konfigurert eller avslått
Lampe lyser hvitt	WiFi tilkoblet
Knappelampe blinker hurtig	Forsøker å koble til WiFi-ruter
Knappelampe blinker langsomt	Forsøker å koble til Elicas cloud-tjeneste (i Cloud-modus)
Lampe lyser hvitt med korte blink i knapp	Mottar fjernkommando: motor eller lys på osv.
Lampe lyser oransje	Direct-modus med app frakoblet midlertidig. (i Direct-modus)

■ VEDLIKEHOLDSADVARSLER

- **Rengjøring:** I forbindelse med rengjøring må man kun bruke en fuktig klut med skånsomt vaskemiddel. Ikke bruk instrumenter eller annet vaskestyr til rengjøring.
- Ikke bruk slipende produkter. **IKKE BRUK SPRIT!**

 For vedlikehold av dette produktet henvises det til bildene på slutten av installasjonen avmerket med dette symbolet.

•  **Fettfilter:** Fettfilteret i metall må rengjøres en gang i måneden med skånsomme vaskemidler, gjøres manuelt, eller i oppvaskmaskin ved lav temperatur eller kort syklus. For å demontere fettfilteret må man dra i den fjærbelastede spaken.

• Fettfilteret absorberer fettpartiklene som kommer fra steking. Hvis det brukes oppvaskmaskin kan det hende

at fettfilteret i metall mister fargen. Dette betyr dog ikke at filteret mister sine egenskaper.

•  **Periferisk avtrekkspanel:** Det periferiske avtrekkspanelet må alltid holdes lukket og må kun åpnes ved vedlikehold (eks. rengjøring eller utskifting av filter).

Belysning

• **Lysanlegg:** Lysanlegget kan ikke skiftes ut av brukeren. Hvis det oppstår feilfunksjoner bes man kontakte kundeservice.

• Lysanlegget er basert på LED-teknologi. LED-lamper gir optimal belysning med opptil 10 ganger lengre varighet i forhold til tradisjonelle lyspærer og gjør det mulig å oppnå 90% strømbesparelse.

DA

Produktet er designet til udsugning af mados og dampe og er kun beregnet til husholdningsbrug.

Anvisningerne i denne manual skal nøje overholdes. Vi fralægger os ethvert ansvar for gener, skader eller brand forårsaget af produktet som følge af manglende overholdelse af instruktionerne i denne manual.

Apparatet kan have et andet udseende end modellen, der er vist på tegningerne i denne vejledning. Vejledningen til brug, vedligeholdelse og installation er dog uændret.

• Det er vigtigt at opbevare alle manualer, der følger med produktet, for at kunne konsultere dem til enhver tid. I tilfælde af salg, overdragelse eller flytning skal du sørge for, at de bliver sammen med produktet. • Læs manualen omhyggeligt: der er vigtige oplysninger om installation, brug og sikkerhed. • Kontroller produktets integritet, før du fortsætter med installationen. I tilfælde af defekte dele skal du rette henvendelse til forhandleren og afbryde installationen.

■ BEMÆRK

: Genstande markeret med dette symbol kan købes separat hos specialforhandlere.

*: Genstande markeret med dette symbol er ekstraudstyr, som kun er tilgængeligt for nogle modeller. De kan købes på webstederne www.elica.com og www.shop.elica.com.

■ SIKKERHED OG FORSKRIFTER

GENERELLE BEMÆRKNINGER OM SIKKERHED

• Udfør aldrig elektriske eller mekaniske ændringer ved produktet eller afgangskanalerne. • Før et hvilket som helst rengørings- eller vedligeholdelsesindgreb skal apparatets strømforsyning afbrydes ved at trække stikket ud eller ved

at frakoble boligens hovedafbryder. •Anvend arbejdshandsker til alle installations- og vedligeholdelsesindgreb. • Børn over 8 år og personer med nedsatte fysiske, sensoriske eller mentale evner eller uden den nødvendige erfaring og viden må kun bruge apparatet, hvis de er under opsyn eller forinden har modtaget instruktioner i sikker brug af apparatet og har forstået færene, som brugen af apparatet indebærer. • Børn skal være under opsyn for at sikre, at de ikke leger med produktet. • Rengøring og vedligeholdelse må ikke udføres af børn uden opsyn. • Rummet skal være tilstrækkelig udluftet, når produktet er i funktion samtidig med andre apparater, der forbrænder gas eller andet brændstof. • Produktet skal rengøres hyppigt både indvendigt og udvendigt (MINDST ÉN GANG OM MÅNEDEN). • Følg altid de specifikke instruktioner for vedligeholdelse. • Mangelde overholdelse af instruktionerne for rengøring af produktet og udskiftning/rengøring af filtre medfører kan forårsage brandfare. • Det er strengt forbudt at flambe mad under produktet. • PAS PÅ: Når kogepladen er i brug, kan de tilgængelige dele på produktet blive varme. • Tilslut ikke produktet til fastnettet, før installationen er gennemført. • Overhold nøje lokale bestemmelser med hensyn til de tekniske og sikkerhedsmæssige forholdsregler, der skal træffes ved udledning af røgen. • Den udsugede luft må ikke ledes til en kanal, der også anvendes til udledning af røg fra forbrændingsapparater, der drives af gas eller af andre brændstoffer. • Brug eller efterlad ikke produktet uden korrekt monterede lamper på grund af faren for elektrisk stød. • Produktet må ALDRIG bruges uden en korrekt monteret rist. • Produktet må ALDRIG bruges som en støtteflade, medmindre det udtrykkeligt er angivet.

• Når du udskifter lampen, må du kun bruge den lampetype, der er angivet i afsnittet om vedligeholdelse/belysningsystem i denne manual. • Brugen af åben ild er skadeligt for filtrene og kan forårsage brand og skal derfor altid undgås. • Friturestegning må kun udføres under opsyn for at undgå, at den overophedede olie bryder i brand. • Hvis du er i tvivl, skal du kontakte det autoriserede servicecenter eller lignende kvalificeret personale.

SIKKERHED VED INSTALLATION

• Brug kun de medfølgende monteringskruer, hvis de er egnede til overfladen. Hvis dette ikke er tilfældet, er det nødvendigt at anskaffe passende kruer. • Kontrollér produktet indvendigt for at sikre, at der ikke gemmer sig tilbehør (f.eks. poser med kruer, garantibevis osv.), som kan være faldet ud under transporten. Tag det i så fald ud, og læg det til side. • ADVARSEL: Mangelde installation af kruer og fastgøringsanordninger i overensstemmelse med disse anvisninger kan udgøre en fare for elektrisk stød. • Afræksrøret medfølger ikke og skal anskaffes. • Afræksrørets diameter skal svare til forbindelsesringens diameter. • Installationen af produktet over kogepladen skal være i overensstemmelse med højden, som er angivet på tegningerne. • Minimumsafstanden mellem kogepladens

overflade og emhættens laveste del må ikke være under 60 cm ved elektriske kogeplader og 70 cm ved kogeplader med både el og gas. • Hvis kogepladens brugsanvisninger angiver en større afstand, skal denne overholdes.

Kontrol af loftet ved første installation:

• Loftet skal være plant, vandret og tilstrækkeligt solidt og modstandsdygtigt. • Emhætten er beregnet til at blive installeret i et underloft. Underloftet skal være solidt og have en tilstrækkelig belastningskapacitet til et produkt med en maksimal vægt på 35 kg. • Monter ikke emhætten direkte på underloftets paneler, men brug altid en passende ramme eller understøtning.

Montering af gipsplader:

OBS! Installation må udelukkende udføres af kvalificerede installatører.

Til installatøren: ansvaret for installation af emhætten, herunder verifikation af det eventuelt medfølgende fastgørelseskits egnethed, påhviler udelukkende installatøren. • Nedenfor følger et eksempel, som blot skal betragtes som vejledende og ikke-udtømmende, nogle nyttige oplysninger til installatøren (som skal henvende sig til en gipspladeekspert) til fastgørelse af gipspladen: • brug en brandhæmmende type gipsplader (i overensstemmelse med art. 30 i IEC/EN 60335-2-31), der er egnet til de temperaturmæssige driftsbetingelser (mindst 80 °C) og luftfugtighed (mindst 93 %), der opnås i anvendelsen; den samlede vægt af den anvendte gipsplade må ikke overstige 4 kg; • fastgør gipspladen til emhætten ved hjælp af F1-fastgørelsespunkterne (diameter 4,5 mm), som metalpanelet leveres med • brug egnede mekaniske komponenter til at fastgøre gipspladen (ikke inkluderet i installationssettet) • Vi anbefaler at bruge metriske skruer med fladt hoved og møtrikker. • Elica frasiger sig ethvert ansvar for skader på personer eller genstande, forårsaget af forkert installation af gipsplader og/eller af produktet. **Garantien på produktet vil ikke være gældende i tilfælde af æstetiske fejl, der kan tilskrives og/eller skyldes forkert og uegnet montering af gipspladerne, der skal monteres sammen med produktet, da påsætningen af gipspladerne er en aktivitet, der udføres af og under fuldt ansvar af tredjepart, som ikke er Producenten.**

SIKKERHED VED ELEKTRISK TILSLUTNING

• Netspændingen skal svare til den spænding, der er angivet på produktets mærkeplade, som er placeret inde i produktet. • Hvis produktet er udstyret med et stik, skal det tilsluttes en stikkontakt, der overholder de gældende standarder. Stikkontakten skal være let tilgængelig, også efter installationen. • Hvis der ikke er noget stik (direkte forbindelse til fastnettet), eller hvis stikket ikke er placeret i et tilgængeligt område, selv efter installationen, er det nødvendigt at bruge en standardmæssige bipolær afbryder, der sikrer fuldstændig afbrydelse fra fastnettet. Stikket skal være i overspændingskategori III og i overensstemmelse

med installationsreglerne. • Produktet er udstyret med et specielt strømkabel. Hvis kablet er beskadiget, er det nødvendigt at tilkalde den tekniske assistance.

• **Advarsel!** Inden strømforsyningen tilsluttes for at kontrollere, at apparatet fungerer korrekt, skal det altid kontrolleres, at strømforsyningskablet er korrekt installeret.

WINDOWS-KIT: Produktet er beregnet til brug sammen med et Window sensor KIT (leveres ikke af producenten). Ved at installere et Window sensor KIT (kun ved brug i UDSUGNINGSTILSTAND), vil luftudsugningen stoppe med at virke hver gang vinduet i rummet, som KITTET er monteret på, bliver lukket. **Den elektriske tilslutning af KITTET til apparatet skal udføres af kvalificeret og specialiseret teknisk personale. KITTET skal certificeres separat iht. sikkerhedskravene for komponenten og dens anvendelse sammen med apparatet. Installationen skal udføres iht. de gældende forskrifter vedr. husholdningsudstyr.**

PAS PÅ: KITTETS ledningsnet, som skal sluttes til produktet, skal være en del af et certificeret kredsløb med ekstra lav sikkerhedsspænding (SELV). Producenten af dette apparat er ikke ansvarlig for eventuelle problemer, skader og brande forårsaget af fejl og/eller funktionsfejl og/eller ukorrekt installation af dette KIT.

Advarsel! Må ikke bruges sammen med en programmør, timer, separat fjernbetjening eller anden enhed, der aktiveres automatisk.

■ FORSLAG TIL ANVENDELSE

Forslag til korrekt anvendelse med reduceret miljøbelastning: Tænd for apparatet på minimumhastighed, når du starter stegningen. Lad den være tændt i nogle minutter, også efter at stegningen er færdig. Øg kun hastigheden, hvis der er store røg- eller dampmængder, og anvend kun booster-funktionen i de tilfælde, hvor det er strengt nødvendigt. Udskift filteret/kulfilterne, når det er nødvendigt for at sikre, at systemet, som reducerer lugt, altid er effektivt. Af hensyn til fedtfilterets effektive funktion, skal det altid gøres rent, når det er nødvendigt. Anvend den maksimalt tilladte rørdiameter, der er anført i manualen, for at optimere effektiviteten og minimere støjen fra røgkanalen.

■ BORTSKAFFELSE VED ENDT LEVETID

Dette apparat er mærket i overensstemmelse med det europæiske direktiv 2012/19/EU - UK SI 2013 Nr. 3113, om affald af elektrisk og elektronisk udstyr (WEEE). Sørg for, at produktet bortskaffes korrekt. Gennem en korrekt bortskaffelse bidrager brugeren til at beskytte miljøet og sundheden.



Symbolet med skraldespanden, der er anført på produktet eller i den medfølgende dokumentation, angiver, at dette produkt ikke må bortskaffes sammen med usorteret husholdningsaffald. Det skal indsamles bortskaffes gennem et af indsamlingspunkterne til genbrug af elektrisk og

elektronisk udstyr. Produktet skal derfor bortskaffes i henhold til de lokale bestemmelser vedrørende bortskaffelse af affald. Yderligere oplysninger angående håndtering, genvinding og genbrug af dette produkt kan fås ved at rette henvendelse til bopælskommunens tekniske forvaltning, til genbrugsstationerne eller til butikken, der har solgt produktet.

■ LOVREGULERING

Apparatet designet, afprøvet og konstrueret i overensstemmelse med sikkerhedsbestemmelserne i: EN/IEC 60335-1; EN/IEC 60335-2-31, EN/IEC 62233. Ydeevne: EN/IEC 61591; ISO 5167-1; ISO 5167-3; ISO 5168; EN/IEC 60704-1; EN/IEC 60704-2-13; EN/IEC 60704-3; ISO 3741; EN 50564; IEC 62301. EMC: EN 55014-1; CISPR 14-1; EN 55014-2; CISPR 14-2; EN/IEC 61000-3-2; EN/IEC 61000-3-3.

■ BRUG

Emhætten er beregnet til at blive brugt i en sugende udgave med udledning af luften fra rummet.

OBS! Rørforbindelserne medfølger ikke og skal købes separat.

Dampene suges ud gennem et aftræksrør fastgjort til samleflangen og tilsluttet en perifer aftræksenhed (medfølger ikke).

Tilslutningsanvisningerne leveres med den perifere aftræksenhed.

OBS! Hvis produktet er udstyret med kulfilter/tre, skal dette fjernes.

Udsugningssystemet tilsluttes rørkanal og åbning i væggen med en diameter, der svarer til luftafgangen (koblingsflange).

Brug af rør og udgang i væggen med mindre diameter vil medføre en forringet sugeevne og en betydelig stigning i støjniveaueu.

Af denne grund påtages der intet ansvar i denne forbindelse.

- Anvend en kanal, der er så kort, som muligt.
- Anvend en kanal med det mindst tilladelige antal bøjninger (bøjningens maksimale vinkel: 90°).
- Undgå vigtige ændringer på kanalens snit.

■ ELICA CONNECT

Emhætten er udstyret med WiFi-funktionalitet til fjernforbindelse via appen **Elica Connect**. Minimumssystemkrav: • Trådløs router 2,4GHz WiFi b/g/n • Android eller iOS smartphone. Tjek app'ens kompatibilitet i butikkerne med versionen af operativsystemet på din smartphone.

Bemærk: Producenten ELICA erklærer, at denne model af husholdningsapparater med WiFi-radiomoduludstyr er i overensstemmelse med direktiv 2014/53 / EU.

Radioudstyret fungerer på 2,4 GHz ISM-frekvensbåndet,

den maksimale transmitterede radiofrekvenseffekt overstiger ikke 20 dBm (e.i.r.p.).

Advarsler:

- **Databeskyttelse:** De data, det tilsluttede apparat registrerer, indsamles for at tillade brug af alle tjenester på det tilsluttede apparat. Yderligere information om metoderne til behandling af de indsamlede data og om privatlivspolitikken findes på websitet www.elica.com.

- **Tilgængelighed i lande:** Tjenesten Elica Connect er tilgængelig i specifikke lande. For yderligere oplysninger henvises til den særlige sektion på websitet www.elica.com, ellers kan man kontrollere tilgængeligheden på sin smartphone ved at søge efter **Elica Connect**-appen.

- **Fremtidige ændringer:** Elica forbeholder sig retten til at foretage de ændringer, den synes at være nyttige til forbedring af Elica Connect. Beskrivelserne i denne manual er ikke bindende og har en vejledende værdi.

■ DRIFT

■ BETJENINGSPANEL

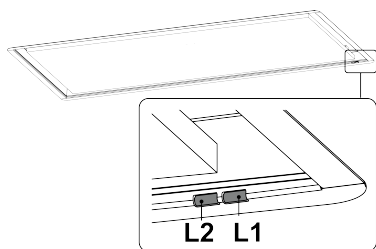

■ DET SKAL DU VIDE, FØR DU STARTER

Dette produkt kræver nogle indledende indgreb, før det kan anvendes:

● NØDVENDIGT INDGREG:

Tilknytning til fjernbetjening.

Dette produkt er kun beregnet til at fungere med en Elica-fjernbetjening. For at kunne bruge produktet **skal fjernbetjeningen være tilknyttet**.

Afhængigt af det købte produkt medfølger en af de to fjernbetjening, der er vist nedenfor:

Fjernbetjening 1:

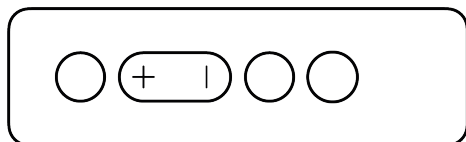

Fjernbetjening 2:

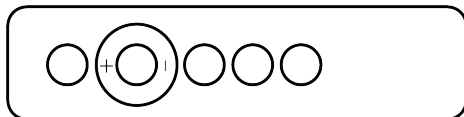

Instruktionerne om tilknytning er angivet i manualen, der følger med fjernbetjeningen.

Når det er lykkedes at tilknytte fjernbetjeningen, vises det på emhætten ved begge lysdioder **L1** og **L2**, der blinker **hvidt**.

OBS! I manualen til fjernbetjeningen er de vigtigste funktioner anført, men i denne manual finder du også andre anvisninger til brug og andre funktioner med en forklaring på, hvordan de aktiveres via fjernbetjeningen. Hvis der ikke henvises til en specifik fjernbetjening, er angivelserne gyldige for begge.

Bemærk: De to fjernbetjening er indbyrdes omskiftelige, så hvis du ønsker det, kan du altid købe den, der ikke følger med produktet, separat i butikken www.elica.com.

● VALGFRI FUNKTION:

Valg af kogeplade.

Produktet er designet til at tilpasse sin ydeevne bedst muligt til den kogeplade, som det arbejder med. Som standard er produktet indstillet til at fungere med gaskogeplader.

Hvis du ønsker at ændre denne indstilling, når du har tilknyttet fjernbetjeningen, skal du se i kapitlet "**Indstilling af kogepladen**".

● AUTOMATISK FUNKTION:

Kalibrering af VOC-sensor

Hvis man IKKE udfører den valgfrie funktion kogepladevalg, starter **kalibreringen af VOC-sensoren** automatisk **2 min.** efter produktet er blevet tilsluttet elnettet. Kalibreringen varer **5 min.** LED **L1** blinker **Grønt** og slukker, når kalibreringsproceduren er afsluttet.

Advarsel! Motoren tænder ved hastighed 1 under kalibreringen. For yderligere oplysninger om VOC-sensoren henvises til kapitlerne om denne funktion længere fremme.

■ BRUG AF BETJENINGSELEMENTERNE

● Udsugningshastighed

Dette produkt har **5 udsugningshastigheder** hvoraf **2** tidsindstillede booster-hastigheder:

Booster 1 (hastighed 4) tidsindstillet 15 min.

Booster 2 (hastighed 5) tidsindstillet 5 min.

Ved udløbet af minutterne, der er angivet ovenfor, bliver sugehastigheden automatisk indstillet til hastighed 2.

● Delay off

Brug fjernbetjeningen til at programmere forsinket slukning i overensstemmelse med den sugehastighed (effekt), der

er aktiv på det pågældende tidspunkt; denne funktion kan aktiveres for følgende hastigheder:

Hastighed 1 (lav udsugning): 20 min.

Hastighed 2 (medium udsugning): 15 min.

Hastighed 3 (høj udsugning): 10 min.

Bemærk (kun til produkter med WiFi-funktion): Delay off kan programmeres på en mere avanceret måde, når den er forbundet til Elica Cloud via **Elica Connect**-appen. I dette tilfælde vil det dog ikke være muligt at styre Delay off fjernbetjeningen, før næste gang WiFi nulstilles eller slukkes.

● Aktivering/deaktivering af indikator for filtermætning

Skal udføres, når produktet er slukket. Indikatoren for kulfilterets mætning er normalt deaktiveret, mens indikatoren for fedtfilterets mætning normalt er aktiveret.

Med fjernbetjening 1:

Luftfilter: Tryk på knapperne **A+B+D** samtidigt i **2 sek.** Hvert tryk skifter sekventielt fra aktiv til inaktiv. (**Aktiv = LED L1 Fast rød og LED L2 blinker rødt. Inaktiv = LED L1 Fast rød og LED L2 Slukket**)

Fedtfilter: Tryk på knapperne **A+B+C** samtidigt i **2 sek.** Hvert tryk skifter sekventielt fra aktiv til inaktiv. (**Aktiv = LED L1 Fast orange og LED L2 blinker orange. Inaktiv = LED L1 Fast orange og LED L2 Slukket**)

Vent **10 sek.** for at gemme den valgte indstilling.

Med fjernbetjening 2:

Denne procedure er beskrevet i fjernbetjeningsmanualen.

Vent **10 sek.** for at gemme den valgte indstilling.

● Indikatorer til filtermætning

Lysdioderne på emhætten signalerer, at der er behov for vedligeholdelse af filtrene.

Luftfilter: L1 + L2 blinker **Rødt**.

Fedtfilter: L1 + L2 blinker **Orange**.

Bemærk: Filtermætningssignalet er synligt i **10 sek.**, når emhætten tændes. Der skal foretages en **nulstilling af filtermætning**, efter at filtrene er blevet serviceret.

● Nulstil filtermætning

Dette skal gøres inden for de første **10 sek.** efter at produktet tændes.

Proceduren er beskrevet i fjernbetjeningsmanualen.

Bemærk: Hvis der er to aktive advarsler, både om fedt og lugt, skal indgrebet udføres to gange.

● Automatisk sugehastighedsfunktion (VOC-funktion):

Dette produkt er udstyret med en sensor (**VOC-sensor**), der automatisk modulerer sugehastigheden i forhold til den registrerede mængde mados.

Funktionen skal aktiveres manuelt via fjernbetjeningen eller Elica connect-appen.

Når funktionen er aktiv, vil **LED L1** lyse op i farven **Hvid**.

Når den er aktiveret, slukker motoren, hvis sensoren ikke

registrerer mados i et par minutter.

Bemærk: Funktionen vil stadig være aktiv, og hvis sensoren inden for de næste **2 timer** registrerer damp, genstarter motoren automatisk. Efter **2 sammenhængende timer** uden detektion af mados, deaktiveres funktionen. Det er altid muligt at deaktivere denne funktion manuelt, når som helst, ved hjælp af fjernbetjeningen eller Elica connect-appen.

● Kalibrering af VOC-sensor:

Kalibrering er nødvendig for at produktsensoren kan fungere korrekt, og kalibrering kan udføres på to måder:

Automatisk: hver gang emhætten tilsluttes til el-nettet igen (f.eks.: ved den første installation eller efter en strømafbrydelse).

Manuelt: Manuel kalibrering kræver, at produktets motor er slukket, og at der er normale miljøforhold, hvor den er installeret. Indgrebet bør udføres, når den automatiske funktion fungerer utilfredsstillende.

Med fjernbetjening 1:

Tryk samtidigt på **A+D** i **2 sek.**

Med fjernbetjening 2:

Denne procedure er beskrevet i fjernbetjeningsmanualen.

Under kalibreringen blinker **LED L1 grønt**.

Hvis man vil annullere den aktuelle kalibrering, skal man gentage proceduren, der blev brugt til at starte kalibreringen.

● Indstilling af kogepladen (til VOC-sensor)

For at udnytte **VOC-funktionen** bedst muligt skal man vælge den rigtige kogepladetype blandt de tilgængelige: **GAS** - Induktion eller elektrisk. **Som standard er GAS-kogeplade indstillet.**

Indstillingen kræver, at produktets motor er slukket, og at VOC-sensoren er deaktiveret.

Med fjernbetjening 1:

Tryk på knapperne **B+D** samtidigt i **2 sek.** og et akustisk signal indikerer, at man er i indstillingsmenuen for kogepladerne. Herfra kan man med tasterne **B** og **C** rulle frem og tilbage for at vælge den ønskede kogeplade. Ved hvert tryk vælges en type kogeplade, og **LED L1** lyser i en anden farve alt efter den valgte kogeplade: **Grøn** = Gas; **Gul** = Elektrisk; **Cyan** = Induktion.

Med fjernbetjening 2:

Tryk på knapperne **A+D** samtidigt i **2 sek.** Herfra kan man med tasterne **B** og **C** rulle frem og tilbage for at vælge den ønskede kogeplade. Ved hvert tryk vælges en type kogeplade, og **LED L1** lyser i en anden farve alt efter den valgte kogeplade: **Grøn** = Gas; **Gul** = Elektrisk; **Cyan** = Induktion.

Bemærk: Når man har genindstillet kogepladetypen, så den er forskellig fra Standard eller den foregående, starter en automatisk kalibrering af **VOC-sensoren**. Se kapitlet om denne funktion.

■ PRODUKTSTYRING MED WIFI

Der er to tilstande til rådighed til at styre produktet via wifi, og for at gøre det skal man downloade **Elica Connect**-appen og følge de angivne instruktioner.

• **Elica Cloud-tilstand**

Denne funktion giver mulighed for at styre produktet fra en mobilenhed, selv når man er væk hjemmefra.

• **Direct Control-tilstand**

Denne funktion giver mulighed for at styre produktet fra en mobilenhed, som om det var fjernbetjeningen.

● **WiFi-konfiguration:**

Følg instruktionerne i appen **Elica Connect** for at konfigurere Wi-Fi-forbindelsen. Under konfigurationsproceduren lyser **LED L2** på emhætten og angiver forbindelsens status (se **WiFi-status Tabellen** nedenfor). For at afbryde WiFi-konfigurationsproceduren skal du trykke på knap **A** på fjernbetjeningen i ca. **2 sek.**, når emhættens **LED L2** lyser med et hurtigt pulserende lys.

● **Reset WiFi-konfiguration:**

Dette indgreb bruges til at nulstille produktet til fabrikskonfigurationen.

Med fjernbetjening 1:

tryk på knapperne **A+B** i **2 sek.**

Med fjernbetjening 2:

tryk på knapperne **D+E** i **2 sek.**

Bemærk: Adgangskoden og alle andre indstillinger, der er foretaget i **Elica Connect**-appen, nulstilles og skal indstilles igen.

● **Tænd/Sluk WiFi:**

Efter konfigurationen kan du tænde / slukke for WiFi.

Med fjernbetjening 1:

Tryk på knappen **A** i **2 sek.**

Med fjernbetjening 2:

Denne procedure er beskrevet i fjernbetjeningsmanualen.

Bemærk: Hvis WiFi slukkes med denne procedure, medfører det ikke, at tidligere gemte parametre går tabt.

WiFi-STATUSTABEL

LED L2	WiFi-status
Lys slukket	Wi-fi er ikke konfigureret eller slukket
Tændt lys	Wi-fi tilsluttet
fast tændt lys	
Pulserende lys orange hurtigt	Forsøg på at oprette forbindelse til wi-fi-routeren

Pulserende lys orange langsomt	Forsøg på at oprette forbindelse til Elica Cloud (i Cloud-tilstand)
Tændt hvidt lys med kort pulserende lys	Modtagelse af en fjernbetjening: tænd motor eller lys osv.
Fast orange lys	Direct tilstand med App midlertidigt frakoblet. (i Direct tilstand)

■ VEDLIGEHOLDELSESINSTRUKTIONER

- **Rengøring:** Anvend UDELUKKENDE en fugtig klud med flydende neutrale rengøringsmidler til rengøringen. Brug ikke værktøj eller redskaber til rengøringen.
- Undgå brug af produkter, der indeholder slibemidler. **UNDGÅ BRUG AF SPRIT!**

For vedligeholdelse af produktet se billederne i slutningen af installationen, der er markeret med dette symbol.

✂ **Fedfilter:** Fedtfilteret i metal skal gøres rent hver måned med milde rengøringsmidler. Rengøringen kan udføres med håndkraft eller i opvaskemaskinen ved lave temperaturer og kort vaskecyklus. Træk i fjedergrebet for at fjerne fedtfilteret.

• Fedtfilteret tilbageholder fedtpartiklerne fra madlavningen. Ved vask i opvaskemaskine, risikerer fedtfilteret at blive misfarvet, men dette vil ikke forringe dets filtrerende egenskaber.

✂ **Perimeter sugepanel:** Perimeter sugepanelet skal altid være lukket og må kun åbnes i forbindelse med vedligeholdelse (f.eks. rengøring eller udskiftning af filtre).

Belysning

• **Belysningssystem :** Belysningssystemet kan ikke udskiftes af brugeren, kontakt servicecenteret i tilfælde af funktionsfejl.

• Lyssystemet er baseret på LED-teknologi. LED'erne garanterer optimal belysning, med en varighed op til 10 gange længere end traditionelle lamper og giver dig mulighed for at spare 90 % af elektriciteten.

PL

Produkt został zaprojektowany do odciążania oparów kuchennych i jest przeznaczony wyłącznie do użytku domowego.

Dokładnie stosować się do wskazówek zawartych w niniejszej instrukcji. Nie ponosimy odpowiedzialności za jakiegokolwiek nieprawidłowości, uszkodzenia lub pożar produktu powstałe w wyniku nieprzestrzegania wskazówek

zawartych w niniejszej instrukcji.

Urządzenie może się różnić od modelu wskazanego na rysunkach znajdujących się w niniejszej dokumentacji. Mimo to, instrukcje obsługi, konserwacji oraz montażu pozostają te same.

• Należy zachować wszystkie instrukcje obsługi dołączone do produktu, aby w każdej chwili móc z nich skorzystać. W przypadku sprzedaży, przekazania lub przeniesienia, upewnić się, że instrukcja będzie towarzyszyć produktowi. • Uważnie przeczytać instrukcje: znajdują się w nich ważne informacje na temat montażu, użytkowania oraz bezpieczeństwa. • Przed przystąpieniem do montażu, sprawdzić integralność produktu. W przeciwnym wypadku, przerwać montaż i skontaktować się ze sprzedawcą.

■ UWAGI

: części oznaczone tym symbolem można nabyć oddzielnie u wyspecjalizowanych sprzedawców.

*: części oznaczone tym symbolem są akcesoriami opcjonalnymi, dostarczonymi tylko do niektórych modeli i mogą zakupić na stronach internetowych www.elica.com i www.shop.elica.com.

■ BEZPIECZEŃSTWO I PRZEPISY

BEZPIECZEŃSTWO OGÓLNE

• Nie dokonywać na produkcie lub kanałach odprowadzających żadnych zmian elektrycznych lub mechanicznych. • Przed rozpoczęciem czyszczenia lub konserwacji, należy odłączyć produkt od sieci elektrycznej wyjmując wtyczkę lub wyłączając główny wyłącznik. • Podczas wszystkich czynności instalacyjnych i konserwacyjnych używać rękawic roboczych. • Produkt może być obsługiwany przez dzieci powyżej 8 roku życia oraz osoby o ograniczonych zdolnościach fizycznych, sensorycznych i psychicznych, osoby nie posiadające doświadczenia, lub wystarczającej wiedzy pod warunkiem, że będą one nadzorowane lub zostaną przeszkolone w zakresie bezpiecznego użytkowania urządzenia i związanego z nim niebezpieczeństwa. • Dzieci muszą być nadzorowane, aby nie bawiły się produktem. • Czyszczenia i konserwacji nie mogą dokonywać dzieci bez nadzoru. • W pomieszczeniu musi być zagwarantowana wystarczająca wentylacja, w przypadku stosowania produktu wraz z innymi urządzeniami gazowymi lub działającymi na inne paliwa. • Należy często czyścić produkt, zarówno wewnątrz, jak i na zewnątrz (CO NAJMNIEJ RAZ W MIESIĄCU) i zawsze stosować się do zaleceń zawartych w instrukcji konserwacji. • Nieprzestrzeganie zasad czyszczenia produktu i wymiany/czyszczenia filtrów wiąże się z ryzykiem pożaru. • Surowo zabrania się przygotowywania potraw na ogniu pod produktem. • UWAGA: Podczas działania płyty kuchennej, dostępne części produktu mogą

być gorące. • Dopóki nie zostanie zakończona instalacja nie wolno podłączać produktu do sieci elektrycznej. • W odniesieniu do zasad technicznych i przepisów bezpieczeństwa dotyczących odprowadzania spalin, należy stosować się ściśle do rozporządzeń właściwych organów lokalnych. • Wyciągane powietrze nie może być kierowane do kanału stosowanego do odprowadzania spalin produkowanych przez urządzenia spalające gaz lub inne paliwa. • Nie używać lub pozostawiać produktu bez odpowiednio zamontowanych lampek, istnieje ryzyko porażenia prądem. • NIGDY nie używać produktu bez prawidłowo zamontowanej kratki. • NIGDY nie używać produktu jako blatu, chyba że jest to wyraźnie wskazane.

• Do wymiany żarówki użyć stosować wyłącznie rodzaj żarówek wskazany w rozdziale konserwacja / system oświetlenia w niniejszej instrukcji. • Stosowanie wolnego ognia jest szkodliwe dla filtrów i może być przyczyną pożaru, dlatego też jest surowo zabronione. • Smażenie musi następować pod stałą kontrolą, aby przegrzany olej nie zapalił się. • W razie wątpliwości należy skontaktować się z autoryzowanym centrum serwisowym lub wykwalifikowanym personelem.

BEZPIECZEŃSTWO PODCZAS INSTALACJI

• Używać dołączonych śrub mocujących tylko, jeżeli nadają się do danej powierzchni; w przeciwnym razie zakupić odpowiednie. Sprawdzić, czy wewnątrz produktu nie umieszczono (na czas transportu) dodatkowych elementów (takich jak worki ze śrubami, gwarancje itd.) i ewentualnie wyjąć je i przechować. • OSTRZEŻENIE: Niezainstalowanie śrub i elementów mocujących zgodnie z niniejszymi instrukcjami może doprowadzić do ryzyka natury elektrycznej. • Rura spustowa nie znajduje się w wyposażeniu, należy ją zakupić. • Średnica rury spustowej musi być równa średnicy pierścienia łączącego. • Podczas instalowania produktu na płycie kuchennej zastosować się do wysokości wskazanej na rysunkach • Minimalna odległość pomiędzy powierzchnią nośną pojemników na urządzeniu grzewczym a najniższą ścianką okapu kuchennego nie może być mniejsza niż 60 cm, w przypadku kuchni elektrycznych, i 70 cm w przypadku kuchni gazowych lub dwupaliwowych. • Jeżeli instrukcje instalacji urządzenia kuchni gazowej wskazują większą odległość, należy ją uwzględnić.

Kontrola sufitu podczas pierwszego montażu:

• Sufit musi być płaski, poziomy oraz wystarczająco solidny i wytrzymały. • Okap jest przeznaczony do montażu w podwieszonym suficie. Sufit podwieszany musi być solidny i charakteryzować się odpowiednim udźwigniem dla produktu o maks. wadze **35 kg**. • Nie instalować okapu bezpośrednio w panelach sufitu podwieszanego, zawsze użyć odpowiedniej ramy lub wspornika.

Instalacja płyt gipsowo-kartonowych:

UWAGA! instalację mogą przeprowadzać wyłącznie wykwalifikowani instalatorzy.

Do instalatora: odpowiedzialność za montaż okapu, włącznie z weryfikacją zgodności zestawu do mocowania ewentualnie wchodzącego w skład produktu, spoczywa tylko i jedynie na instalatorze. • Poniżej, przykładowo i w sposób niewyczerpujący, podajemy kilka wskazówek przydatnych dla instalatora (który musi korzystać z pomocy monterki płyt g-k) dotyczących mocowania płyt gipsowo-kartonowych: • stosować płyty gipsowo-kartonowe typu niepalnego (zgodne z art. 30 IEC/EN 60335-2-31), odpowiednie do osiągalnych podczas zastosowania warunków roboczych temperatury (przynajmniej 80°C) i wilgotności (przynajmniej 93%); całkowita waga zastosowanych płyt gipsowo-kartonowej nie może przekraczać **4 kg**; • przymocować płytę gipsowo-kartonową do okapu za pomocą punktów mocowania F1 (średnica 4,5 mm) znajdujących się na metalowym panelu • do mocowania płyty gipsowo-kartonowej użyć odpowiednich elementów mechanicznych (nie znajdują się w zestawie montażowym). • Firma Elica nie ponosi odpowiedzialności za szkody osobowe lub rzeczowe spowodowane niewłaściwą instalacją płyt gipsowo-kartonowych i/lub produktu. **Gwarancja na produkt nie obowiązuje w przypadku wad estetycznych przypisywanych lub wynikających z nieprawidłowego i nieodpowiedniego montażu płyt gipsowo-kartonowych, które stanowią uzupełnienie produktu; zastosowanie płyt gipsowo-kartonowych leży w kompetencjach osoby trzeciej i podlega jej pełnej odpowiedzialności.**

⚠ BEZPIECZEŃSTWO PODŁĄCZENIA ELEKTRYCZNEGO

• Napięcie sieciowe musi być zgodne z napięciem wskazanym na tabliczce znamionowej wewnątrz produktu. • Jeśli produkt jest wyposażony we wtyczkę, należy go podłączyć do gniazdka zgodnego z obowiązującymi przepisami, znajdującego się w miejscu dostępnym nawet po instalacji. • Jeśli nie ma wtyczki (bezpośrednie podłączenie do sieci) lub nie znajduje się ona w dostępnym miejscu, również po zainstalowaniu, należy zastosować zgodny z przepisami dwubiegunowy wyłącznik, który zapewni całkowite odłączenie od sieci w warunkach przepięcia kategorii III, zgodnie z zasadami instalacji. • Produkt jest wyposażony w specjalny kabel zasilający; w przypadku jego uszkodzenia, należy zwrócić się do serwisu pomocy technicznej po wymianie.

• **Uwaga!** Przed ponownym podłączeniem obwodu do zasilania sieciowego i sprawdzeniem prawidłowego działania, należy zawsze sprawdzić, czy kabel sieciowy został prawidłowo zamontowany.

KIT WINDOWS: Produkt jest przystosowane do użytkowania w połączeniu z Zestawem czujnika Window (nie jest dostarczony przez producenta). Po zainstalowaniu ZESTAWU czujnika Window (tylko w przypadku użytkowania w trybie ZASYSANIA), zasysanie powietrza wyłączy się za każdym razem, gdy okno w pomieszczeniu, w którym jest on zamontowany będzie zamknięte. **Podłączenie elektryczne ZESTAWU do urządzenia musi być wykonane przez**

wykwalfikowany personel techniczny. ZESTAW musi posiadać oddzielny certyfikat zgodny z normami bezpieczeństwa odnoszącymi się do komponentu i jego zastosowania z urządzeniem. Instalacji należy dokonać zgodnie z obowiązującymi zarządzeniami dotyczącymi instalacji domowych.

UWAGA: okablowanie zestawu, które należy podłączyć do produktu musi stanowić część certyfikowanego obwodu o bardzo niskim napięciu (SELV). Producent tego urządzenia uchyla się od wszelkiej odpowiedzialności za ewentualne nieprawidłowości, uszkodzenia, pożary wynikające z wad lub problemów związanych z błędnym funkcjonowaniem lub nieprawidłową instalacją Zestawu.

Uwaga! Nie stosować w połączeniu z oddzielnym programatorem, timerem, zdalnym sterowaniem lub każdym innym urządzeniem, które uaktywnia się automatycznie.

■ WSKAZÓWKI DOTYCZĄCE UŻYTKOWANIA

Wskazówki dotyczące prawidłowego użytkowania ograniczającego wpływ na środowisko: Podczas rozpoczęcia gotowania włączyć urządzenie z minimalną prędkością, pozostawiając je włączone również na kilka minut po zakończeniu gotowania. Zwiększyć prędkość tylko w przypadku dużej ilości spalin i oparów, używając funkcji booster wyłącznie w ekstremalnych wypadkach. Aby utrzymać skuteczność systemu redukcji nieprzyjemnych zapachów, wymieniać, gdy jest to konieczne filtr/y węglowy/e. Aby zachować skuteczność filtra przeciwtluszczowego, w razie konieczności należy go wyczyścić. Aby zwiększyć skuteczność i zredukować hałas, zastosować maksymalną średnicę systemu odprowadzania wskazaną w niniejszej instrukcji.

■ UTYLIZACJA PO WYCOFANIU Z EKSPLOATACJI



Urządzenie zostało oznaczone zgodnie z Dyrektywą Europejską 2012/19/WE - UK SI 2013 Nr 3113 (WEEE), dotyczącą zużytego sprzętu elektrycznego i elektronicznego. Upewnijając się o prawidłowej utylizacji produktu. Użytkownik przyczynia się do zapobiegania potencjalnym negatywnym skutkom dla środowiska i zdrowia.

Symbol umieszczony na produkcie lub na załączonej dokumentacji oznacza, że nie powinien on być traktowany jako odpad domowy, należy go przekazać do odpowiedniego punktu zbiórki sprzętu elektrycznego i elektronicznego. Należy się go pozbyć zgodnie z lokalnymi przepisami dotyczącymi utylizacji odpadów. Aby uzyskać więcej informacji na temat utylizacji, złomowania i recyklingu produktu, należy skontaktować się z właściwym biurem lokalnym, centrum zbiórki odpadów lub ze sklepem, w którym został zakupiony.

■ NORMY

Sprzęt zaprojektowany, przetestowany i wyprodukowany

zgodnie z przepisami bezpieczeństwa: EN/IEC 60335-1; EN/IEC 60335-2-31, EN/IEC 62233. Wydajność: EN/IEC 61591; ISO 5167-1; ISO 5167-3; ISO 5168; EN/IEC 60704-1; EN/IEC 60704-2-13; EN/IEC 60704-3; ISO 3741; EN 50564; IEC 62301. EMC: EN 55014-1; CISPR 14-1; EN 55014-2; CISPR 14-2; EN/IEC 61000-3-2; EN/IEC 61000-3-3.

■ UŻYTKOWANIE

Okap jest przeznaczony do stosowania w wersji wyciągowej z odprowadzaniem na zewnątrz.

UWAGA! Przewody rurowe nie są dostarczane i należy je zakupić oddzielnie.

Opary są odprowadzane na zewnątrz za pomocą rury spustowej przymocowanej do kolnierza połączeniowego i podłączonej do peryferyjnej jednostki zasysającej (nie jest dostarczona).

Instrukcje podłączenia są dołączone do peryferyjnej jednostki zasysającej.

UWAGA! Jeśli produkt jest wyposażony w filtr(y) węglowy(e), należy go(je) usunąć.

Podłączyć produkt do przewodów rurowych i otworów spustowych na ścianie, o średnicy równej średnicy wylotu powietrza (kolnierz łączący).

Zastosowanie przewodów rurowych i otworów spustowych na ścianie o mniejszej średnicy doprowadzi do zmniejszenia wydajności zasysania i znacznego zwiększenia hałasu.

W takim przypadku producent uchyla się od wszelkiej odpowiedzialności.

- Użyć przewodu o niezbędnej minimalnej długości.
- Użyć przewodu z możliwie jak najmniejszą liczbą kolanek (maksymalny kąt kolanka: 90°).
- Unikać dużych różnic w przekroju przewodu.

■ ELICA CONNECT

Okap jest wyposażony w funkcję WiFi umożliwiającą zdalne połączenie za pomocą Aplikacji **Elica Connect**. Minimalne wymagania systemowe: • Router bezprzewodowy 2.4GHz WiFi b/g/n • Smartphone Android lub iOS. Sprawdź w store, czy aplikacja jest zgodna z wersją systemu operacyjnego smartfona.

Uwaga: Producent, firma ELICA deklaruje, że niniejszy model urządzenia domowego z modułem radiowym WiFi jest zgodne z Dyrektywą 2014/53/UE.

Urządzenie radiowe pracuje w paśmie częstotliwości ISM z 2,4 GHz, maksymalna moc nadawanej częstotliwości radiowej nie przekracza 20 dBm (e.i.r.p.).

Ostrzeżenia:

- **Ochrona danych:** Dane, które odbiera podłączone urządzenie, są gromadzone w celu umożliwienia korzystania ze wszystkich usług podłączonego artykułu gospodarstwa domowego. Dodatkowe informacje na temat sposobu przetwarzania zebranych danych oraz polityki

prywatności można znaleźć na stronie www.elica.com.

• **Dostępność w krajach:** Usługa Elica Connect jest dostępna w określonych krajach. Aby uzyskać więcej informacji skontaktować dedykowany dział na stronie www.elica.com lub sprawdzić dostępność w store smartfona szukając Aplikacji **Elica Connect**.

• **Przyszłe zmiany:** Firma Elica zastrzega sobie prawo do wprowadzania wszelkich zmian, które uzna za przydatne w celu usprawnienia usługi Elica Connect. W związku z tym, opisy zawarte w niniejszej instrukcji nie są zobowiązujące i mają charakter przykładowy.

■ DZIAŁANIE

■ PANEL STEROWNICZY

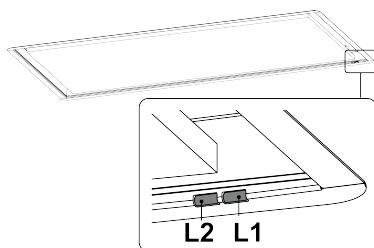

■ CO TRZEBA WIEDZIEĆ PRZED ROZPOCZĘCIEM PRACY

Produkt wymaga pewnych czynności wstępnych przed zastosowaniem:

• KONIECZNA CZYNNOŚĆ:

Zsynchronizowanie z pilotem sterowania radiowego.

Ten produkt jest przeznaczony wyłącznie do współpracy z pilotem sterowania radiowego Elica. Aby móc korzystać z produktu, **konieczne jest zsynchronizowanie z pilotem sterowania radiowego.**

W zależności od zakupionego produktu, w zestawie znajduje się jeden z dwóch sterowników radiowych wskazanych na zdjęciu:

Sterowanie radiowe 1:

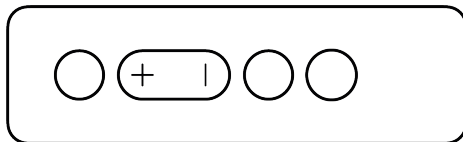

Sterowanie radiowe 2:

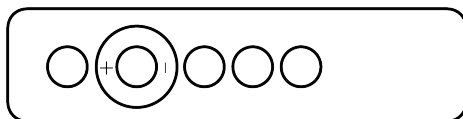

Instrukcje dotyczące zsynchronizowania znajdują się w

instrukcji dołączonej do pilota sterowania radiowego.

Pomyślna synchronizacja pilota sterowania radiowego jest wyświetlana na okapie za pomocą obydwa LED L1 i L2 migających na **Biało**.

Uwaga! w instrukcji obsługi Pilota Sterowania Radiowego wskazano główne funkcje; w tej instrukcji znajdują się również inne wskazówki na temat użytkowania funkcji oraz wyjaśnienie jak je uaktywnić za pomocą Pilota Sterowania Radiowego. W przypadkach, gdy nie ma odniesienia do konkretnego sterowania radiowego, wskazania są ważne dla obydwa.

Uwaga: Obydwa piloty są zamienne, więc jeśli można zakupić ten, który nie jest dołączony do produktu osobno w sklepie www.elica.com.

● DZIAŁANIE OPCJONALNE:

Wybór płyty kuchennej.

Produkt został zaprojektowany w taki sposób, aby jak najlepiej dostosować jego działanie do płyty kuchennej, na której pracuje. Domyślnie produkt jest ustawiony do pracy z płytami GAZOWYMI.

Jeśli chce się zmienić takie ustawienie, po zsynchronizowaniu z pilotem sterowania radiowego skonsultować rozdział „Ustawienie płyty kuchennej”.

● DZIAŁANIE AUTOMATYCZNE:

Kalibracja czujnika VOC

Jeżeli NIE dokona się opcjonalnego wyboru płyty kuchennej, kalibracja Czujnika VOC uaktywnia się automatycznie po 2 min. od podłączenia produktu do sieci elektrycznej. Kalibracja trwa 5 min. LED L1 miga na Zielono i wyłącza się po zakończeniu procedury kalibracji.

Uwaga! Podczas kalibracji silnik włącza się z prędkością 1. Więcej szczegółów na temat czujnika VOC można znaleźć w rozdziałach poświęconych tej funkcji w dalszej części instrukcji.

■ UŻYTKOWANIE ELEMENTÓW STEROWNICZYCH

● Prędkość zasysania

Ten produkt jest wyposażony w 5 prędkości zasysania, z których 2 to czasowe prędkości booster:

Booster 1 (prędkość 4) o czasie 15 min.

Booster 2 (prędkość 5) o czasie 5 min.

Po upływie wskazanych powyżej minut, prędkości zasysania automatycznie ustawi się na prędkości 2.

● Delay off

Za pomocą pilota można zaprogramować opóźnione wyłączenie, w zależności od aktywnej w danym momencie prędkości (mocy) zasysania; prędkości, przy których można włączyć taką funkcję to:

Prędkość 1 (niski poziom zasysania): 20 min.

Prędkość 2 (średni poziom zasysania): 15 min.

Prędkość 3 (wysoki poziom zasysania): 10 min.

Uwaga (tylko w przypadku produktów z funkcją WiFi): Opóźnienie wyłączenia może być zaprogramowane w bardziej zaawansowany sposób, po połączeniu z Cloud Elica, za pomocą aplikacji **Elica Connect**. W tym przypadku nie będzie jednak możliwe zarządzanie Delay off za pomocą sterowania radiowego do następnego resetu lub wyłączenia WiFi.

● Aktywacja/Deaktywacja wskaźnika nasycenia filtrów

Wykonać na wyłączonym produkcie. Wskaźnik nasycenia filtra węglowego jest zazwyczaj nieaktywny, natomiast wskaźnik nasycenia filtra przeciwłuszczowego jest aktywny.

Ze Sterowaniem Radiowym 1:

Filtr Przeciwzapachowy: Jednocześnie wcisnąć przyciski **A+B+D** przez 2 sekundy, każde wciśnięcie powoduje sekwencyjne przełączenie z aktywnego na nieaktywny. (Aktywny = LED L1 świeci się na Czerwono, a LED L2 miga na Czerwono. Nieaktywny = LED L1 świeci się na Czerwono, a LED L2 jest Wyłączona)

Filtr Przeciwłuszczowy: Jednocześnie wcisnąć przyciski **A+B+ C** przez 2 sekundy, każde wciśnięcie powoduje sekwencyjne przełączenie z aktywnego na nieaktywny. (Aktywny = LED L1 świeci się na Pomarańczowo i LED L2 miga na Pomarańczowo. Nieaktywny = LED L1 świeci się na Pomarańczowo, a LED L2 jest Wyłączona)

Poczekać 10 sekund, aby zapisać wybrane ustawienie.

Ze Sterowaniem Radiowym 2:

Procedura została opisana w instrukcji Sterowania Radiowego.

Poczekać 10 sekund, aby zapisać wybrane ustawienie.

● Wskaźniki Nasycenia filtrów

LED na okapie wskazują konieczność przeprowadzenia konserwacji filtra.

Filtr przeciwzapachowy: L1 + L2 migające na Czerwono.

Filtr przeciwłuszczowy: L1 + L2 migające na Pomarańczowo.

Uwaga: Sygnał nasycenia filtrów jest widoczny przez 10 sekund od włączenia okapu. Po konserwacji filtra przeprowadzić reset nasycenia filtrów.

● Reset Nasycenia filtrów

Należy przeprowadzić taką procedurę w ciągu pierwszych 10 sekund od włączenia produktu.

Procedura została opisana w instrukcji obsługi Sterowania Radiowego.

Uwaga: Jeśli są dwa aktywne ostrzeżenia zarówno przeciwłuszczowe jak i przeciwzapachowe, czynność należy przeprowadzić dwukrotnie.

● Funkcja automatycznej Prędkości zasysania (Funkcja VOC):

Ten Produkt jest wyposażony w czujnik (czujnik VOC),

k który automatycznie moduluje prędkość zasysania w zależności od ilości wykrytego dymu.

Funkcja ta jest włączana ręcznie za pomocą pilota Sterowania radiowego lub aplikacji Elica connect.

Gdy funkcja jest aktywna, **LED L1** podświetla się na **Biało**.

Po aktywacji, jeśli czujnik nie wykryje dymu przez kilka minut, silnik wyłączy się.

Uwaga: Funkcja nadal pozostaje aktywna, a jeśli w ciągu kolejnych **2 godzin** czujnik wykryje opary, silnik ponownie automatycznie się uruchomi. Po **2 godzinach** bez wykrycia dymu funkcja zostaje wyłączona. Zawsze istnieje możliwość ręcznego wyłączenia funkcji w dowolnym momencie, za pomocą sterowania radiowego lub aplikacji Elica connect.

● **Kalibracja czujnika VOC:**

Aby czujnik produktu mógł działać poprawnie konieczna jest kalibracja; odbywa się ona w dwóch trybach:

Automatyczna: po każdym ponownym podłączeniu okapu do sieci elektrycznej (np. podczas pierwszej instalacji lub po awarii zasilania).

Ręczna: W celu kalibracji ręcznej konieczne jest, aby silnik produktu znajdował się w trybie OFF oraz, aby w środowisku, w którym jest zainstalowany, utrzymywały się normalne warunki środowiskowe. Należy to zrobić w przypadku zauważenia niezadowolającego działania w trybie automatycznym.

Ze Sterowaniem Radiowym 1:

Równocześnie wcisnąć **A+D** na **2 sekundy**.

Ze Sterowaniem Radiowym 2:

Procedura została opisana w instrukcji Sterowania Radiowego.

Podczas kalibracji **LED L1** miga na **Zielono**.

Jeśli zechce się anulować bieżącą kalibrację, powtórzycie procedurę zastosowaną do aktywacji.

● **Ustawienie płyty kuchennej (dla czujnika VOC)**

Aby jak najlepiej wykorzystać funkcję **VOC**, należy wybrać odpowiedni typ płyty kuchennej spośród tych dostępnych: **GAZOWA** - Indukcyjna lub Elektryczna. **Domyślnie ustawiona jest płyta GAZOWA**.

Takie ustawienie wymaga, aby silnik produktu znajdował się w stanie OFF, a czujnik VOC był wyłączony.

Ze Sterowaniem Radiowym 1:

równocześnie wcisnąć przyciski **B+D** na **2 sekundy**, sygnał dźwiękowy wskaże wejście do menu ustawienia płyty grzewczej. Za pomocą przycisków **B** i **C** można przewijać do przodu i do tyłu, aby wybrać żądaną płytę. Po każdym wybraniu rodzaju płyty kuchennej, **LED L1** zaświeci się w innym kolorze, w zależności od dokonanego wyboru: **Zielona** = Gazowa; **Żółta** = Elektryczna; **Cyjanowa** = Indukcyjna.

Ze Sterowaniem Radiowym 2:

Równocześnie wcisnąć przyciski **A+D** na **2 sekundy** Tutaj, za pomocą przycisków **B** i **C** można przewijać do przodu i do tyłu w celu wybrania żądanej płyty. Po każdym wybraniu

rodzaju płyty kuchennej, **LED L1** zaświeci się w innym kolorze, w zależności od dokonanego wyboru: **Zielona** = Gazowa; **Żółta** = Elektryczna; **Cyjanowa** = Indukcyjna.

Uwaga: po ustawieniu typu płyty kuchennej, innej niż Domyślna lub ustawiona poprzednio, uaktywni się automatyczna kalibracja **czujnika VOC**. Patrz rozdział dotyczący tej funkcji.

■ **STEROWANIE PRODUKTEM ZA POMOCĄ WIFI**

Istnieją dwa sposoby sterowania produktem za pośrednictwem sieci wifi; w tym celu należy pobrać aplikację **Elica Connect**. i postępować zgodnie z instrukcjami.

• **Tryb Elica Cloud**

Ta funkcjonalność pozwala na sterowanie produktem z urządzenia mobilnego, nawet z dala od domu.

• **Tryb Direct Control**

Ta funkcjonalność pozwala na sterowanie produktem z urządzenia mobilnego, tak jakby było to sterowanie radiowe.

● **Konfiguracja WiFi:**

Postępować zgodnie z instrukcjami wskazanymi w Aplikacji **Elica Connect** w celu skonfigurowania WiFi. Podczas procedury konfiguracji, włącza się **LED L2** na okapie, wskazując status połączenia (patrz **tabela statusu WiFi** poniżej). Aby przerwać procedurę konfiguracji WiFi, wcisnąć na około **2 sekundy** przycisk **A** na pilocie sterowania radiowego, gdy **LED L2** okapu szybko miga.

● **Reset konfiguracji WiFi:**

Ta operacja umożliwi przywrócenie produktu do ustawień fabrycznych.

Ze Sterowaniem Radiowym 1:

wcisnąć na **2 sekundy** przyciski **A+B**.

Ze Sterowaniem Radiowym 2:

wcisnąć na **2 sekundy** przyciski **D+E**.

Uwaga: Hasło i wszystkie inne ustawienia dokonane w aplikacji **Elica Connect** zostaną wyresetowane i będą wymagały ponownego ustawienia.

● **Włączenie/wyłączenie WiFi:**

Po konfiguracji można włączyć/wyłączyć WiFi.

Ze Sterowaniem Radiowym 1:

Wcisnąć na **2 sekundy** przycisk **A**.

Ze Sterowaniem Radiowym 2:

Procedura została opisana w instrukcji Sterowania Radiowego.

Uwaga: Wyłączenie WiFi za pomocą tej procedury nie powoduje utraty zapisanych wcześniej parametrów.

TABELA STATUSÓW WiFi

LED L2	Status WiFi
Lampka wyłączona	WiFi nie jest skonfigurowana lub jest wyłączona
Lampka biała włączona na stałe	Połączenie WiFi aktywne
Lampka pulsująca szybko pomarańczowa	Próba połączenia z routerem WiFi
Lampka pulsująca powoli pomarańcza	Próba połączenia cloud Elica (w trybie Cloud)
Włączona biała lampka z krótkim światłem pulsującym	Odbiór zdalnego polecenia: włączenie silnika lub oświetlenia itp.
Lampka pomarańczowa włączona na stałe	Tryb direct z chwilowo rozłączoną aplikacją. (w trybie Direct)

■ OSTRZEŻENIA DOTYCZĄCE KONSERWACJI

- **Czyszczenie:** Do czyszczenia używać wyłącznie szmatki nasączonej neutralnym płynnym detergentem. Nie stosować żadnych narzędzi i elementów do czyszczenia.
- Unikać stosowania produktów zawierających substancje ścieme. NIE UŻYWAĆ ALKOHOLU!

 Informacje na temat konserwacji produktu wskazano na ilustracjach na końcu części o instalacji, oznaczonych poniższym symbolem.

-  **Filtr przeciwtłuszczowy:** Raz w miesiącu należy czyścić metalowy filtr przeciwtłuszczowy za pomocą nieagresywnych detergentów, ręcznie lub w zmywarce w niskiej temperaturze i w krótkim cyklu mycia. W celu wymontowania filtra przeciwtłuszczowego pociągnąć uchwyt sprężynowy.
- Filtr przeciwtłuszczowy zatrzymuje cząsteczki tłuszczu powstające podczas gotowania. Podczas mycia w zmywarce do naczyń, metalowy filtr przeciwtłuszczowy może ulec przebarwieniu, mimo to jego właściwości filtracyjne nie ulegają zmianie.

-  **Obwodowy panel zasysania:** Obwodowy panel zasysania powinien zawsze pozostawać zamknięty i być otwierany tylko w przypadku konserwacji (np. Podczas czyszczenia lub wymiany filtrów).

Oświetlenie

- **System oświetlenia :** Użytkownik nie może wymieniać systemu oświetlenia, w razie nieprawidłowości należy skontaktować się z serwisem obsługi.

- System oświetlenia opiera się na technologii LED. Diody LED gwarantują optymalne oświetlenie, działają do 10 razy dłużej niż tradycyjne żarówki i pozwalają zaoszczędzić 90% energii elektrycznej.

CS

Wózek jest určen k odsávání výparů a par z vaření a je určen pouze pro domácí použití.

Pečlivě dodržujte pokyny uvedené v tomto návodu. Nepřebíráme žádnou odpovědnost za jakékoli nepříjemnosti, škody nebo požáry způsobené na výrobku v důsledku nedodržení pokynů uvedených v tomto návodu.

Spotřebič může mít jiný vzhled, než jak je zobrazen v tomto návodu, nicméně pokyny k použití, údržbě a instalaci zůstávají stejné.

- Je důležité, abyste všechny návody přiložené k výrobku vždy uschovali k nahlédnutí v jakémkoliv okamžiku. V případě poruchy, postoupení nebo stěhování zajistěte, aby zůstaly u výrobku.
- Pečlivě si přečtěte návod k použití: obsahuje důležité informace o instalaci, používání a bezpečnosti.
- Před zahájením instalace zkontrolujte neporušenost výrobku. V opačném případě kontaktujte svého prodejce a v instalaci nepokračujte.

■ POZNÁMKY

 díly označené tímto symbolem lze zakoupit samostatně u specializovaných prodejců.

 díly označené tímto symbolem jsou volitelným příslušenstvím dodávaným pouze u některých modelů a lze je zakoupit na webových stránkách www.elica.com a www.shop.elica.com.

■ BEZPEČNOST A PŘEDPISY

OBCENÁ BEZPEČNOST

- Neprovádějte žádné elektrické ani mechanické změny na výrobku ani na potrubí pro vypouštění výparů.
- Před jakýmkoliv úkonem čištění nebo údržby odpojte spotřebič od elektrické sítě vytažením zástrčky nebo vypnutím hlavního vypínače bytu/domu.
- Při všech úkonech instalace a údržby používejte pracovní rukavice.
- Výrobek mohou používat děti ve věku nejméně 8 let a osoby se sníženými fyzickými, smyslovými nebo mentálními schopnostmi nebo bez zkušeností či potřebných znalostí, za předpokladu, že jsou pod dohledem nebo poté, co obdržely pokyny týkající se bezpečného používání spotřebiče a pochopily s tím související nebezpečí.
- Děti by měly být pod dohledem, aby si s výrobkem nehrály.
- Čištění a údržbu spotřebiče nesmí provádět děti bez dozoru.
- Pokud je výrobek používán současně s jinými spotřebiči na plyn nebo jiná paliva, místnost musí být dostatečně větraná.
- Výrobek musí být často čištěn zevnitř i zvenku (ALEŠPOŇ JEDNOU MĚSÍČNĚ), v každém případě dodržujte to, co je výslovně uvedeno v pokynech pro údržbu.
- Nedodržení postupů

čištění výrobku a výměny/čištění filtrů vede k nebezpečí požáru. • Je přísně zakázáno připravovat pokrmy na plameni pod výrobkem. • **POZOR:** Když varná deska funguje, mohou být přístupné části výrobku horké. • Výrobek nepřipojujte k elektrické síti, dokud není instalace zcela dokončena. • Pokud jde o technická a bezpečnostní opatření, která mají být přijata pro vypouštění výparů, přísně dodržujte ustanovení předpisů příslušných místních orgánů. • Odsávaný vzduch nesmí být odváděn do potrubí, které je používáno pro vypouštění výparů ze zařízení fungujících na principu spalování plynu nebo jiných paliv. • Výrobek nepoužívejte ani nenechávejte bez řádně namontovaných žárovek kvůli možnému nebezpečí úrazu elektrickým proudem. • Výrobek **NIKDY** nepoužívejte bez správně namontované mířky. • Výrobek **NIKDY** nepoužívejte jako odkládací desku, pokud to není výslovně uvedeno.

• Pro výměnu žárovky používejte pouze typ žárovky uvedený v části o údržbě/osvětlovacím systému tohoto návodu. • Použití otevřeného plamene je nebezpečné pro filtry a může způsobit požár, proto je třeba se ho v každém případě vyvarovat. • Smažení musí probíhat pod dohledem, aby se zabránilo vznícení přehřátého oleje. • V případě pochybností se obraťte na autorizované servisní středisko nebo podobně kvalifikovaný personál.

BEZPEČNOST INSTALACE

• Upevňovací šrouby dodané s výrobkem použijte pouze v případě, že jsou vhodné pro daný povrch, jinak kupte správný typ. Zkontrolujte, zda se uvnitř výrobku nenachází (kvůli přepravě) doplňkový materiál (například sáčky se šrouby, záruční list, apod.), případně tento materiál odstraňte a uschovejte. • **VAROVÁNÍ:** Jestliže šrouby a úchytné prvky nebudou namontovány podle pokynů uvedených v tomto návodu, mohlo by dojít ke vzniku nebezpečí elektrické povahy. • Odtahové potrubí není součástí vybavení a je třeba ho zakoupit. • Průměr odvodní trubice musí být stejný jako průměr přípojovacího kroužku. • Při instalaci výrobku nad varnou desku dodržujte výšku uvedenou na výkresech. • Minimální vzdálenost mezi opěrnou plochou nádob na sporáku a nejspodnější částí odsavače par nesmí být menší než 60 cm u elektrických sporáků a 70 cm u plynových nebo kombinovaných sporáků. • Pokud je v návodu k instalaci plynového spotřebiče uvedena větší vzdálenost, je třeba ji zohlednit.

Kontrola stropu při první instalaci:

• Strop musí být rovný, vodorovný a dostatečně pevný a silný. • Digestoř je určena k instalaci do zavěšeného stropu. Zavěšený strop musí být pevný a musí mít dostatečnou nosnost pro výrobek o hmotnosti do **35 kg**. • Neinstalujte odsavač přímo do stropních panelů, ale vždy použijte vhodný rám nebo podpěru.

Montáž sádrokartonových desek:

Upozornění: instalaci smí provádět pouze kvalifikovaný montážní pracovník.

Pro montážní technika: odpovědnost za instalaci

odsavače par, včetně ověření shody upevňovací sady, která je součástí výrobku, nese výhradně montážní technik.

- Niže uvádíme jako příklad, nikoliv jako vyčerpávající seznam, několik užitečných údajů pro montážní firmu (která musí využít služeb sádrokartonáře) při upevňování sádrokartonových desek: • použijte požárně odolný typ sádrokartonových desek (v souladu s čl. 30 normy IEC/EN 60335-2-31), vhodné pro provozní podmínky teploty (minimálně 80 °C) a vlhkosti (minimálně 93 %), kterých se při použití dosáhne; celková hmotnost použité sádrokartonové desky nesmí překročit **4 kg**; • připevněte sádrokartonovou desku k digestoři pomocí upevňovacích bodů **F1** (průměr 4,5 mm), kterými je kovový panel vybaven
- k upevnění sádrokartonové desky použijte vhodné mechanické součásti (nejsoú součástí montážní sady) • doporučuje se použití metrických šroubů s plochou hlavou a matice. • Společnost Elica odmítá jakoukoliv odpovědnost za škody na osobách nebo majetku vzniklé v důsledku nesprávné instalace sádrokartonových desek a/nebo výrobku. **Záruka na výrobek neplatí v případě estetických vad, které jsou způsobeny a/nebo vyplývají z nesprávné a nedostatečné instalace sádrokartonových desek, které mají být umístěny jako doplněk výrobku, přičemž aplikace sádrokartonových desek je činností v kompetenci a na plnou odpovědnost třetí strany odlišné od výrobce.**

BEZPEČNOST ELEKTRICKÉHO PŘIPOJENÍ

• Síťové napětí musí odpovídat napětí uvedenému na štítku vlastnosti uvnitř výrobku. • Je-li výrobek vybaven zástrčkou, připojte jej do zásuvky, která odpovídá platným předpisům a je umístěna na místě, které bude přístupné i po instalaci. • Pokud není vybaven zástrčkou (přímé připojení k síti) nebo zástrčka není umístěna na místě přístupném i po instalaci, použijte standardizovaný dvoupólový vypínač, který zajistí úplné odpojení od sítě za podmínek přepětíové kategorie III, v souladu s instalačními předpisy. • Výrobek je vybaven speciálním napájecím kabelem; v případě poškození tohoto kabelu si jej vyžádejte u technické servisní služby.

• **Pozor!** Před opětovným připojením okruhu k síťovému napájení a funkční kontrolou vždy zkontrolujte, zda je napájecí kabel správně namontován.

SADA WINDOWS: Výrobek je navržen tak, aby bylo možné jej používat společně se sadou okenního senzoru Window (není dodávána výrobcem). Nainstalováním sady okenního senzoru Window (pouze v případě použití v režimu ODSÁVÁNÍ) odsávání vzduchu přestane pracovat pokaždé, když bude okno v místnosti, na které se sada aplikuje, zavřeno. **Elektrické připojení sady ke spotřebiči musí provést kvalifikovaný a specializovaný technický personál. Sada musí být certifikována odděleně podle bezpečnostních norem, které se vztahují na danou součást a její použití se spotřebičem. Instalace musí být provedena podle platných předpisů pro domácí zařízení.**

POZOR: kabelové zapojení sady, která má být

připojena k výrobku, musí být součástí certifikovaného obvodu s bezpečným nízkým napětím (SELV). Výrobce tohoto spotřebiče není zodpovědný za žádné problémy, škody, požáry způsobené vadami nebo problémy chybné funkčnosti či nesprávné instalace sady.

Pozor! Nepoužívejte s programovacím zařízením, časovačem, samostatným dálkovým ovladačem nebo jiným zařízením, které se aktivuje automaticky.

■ RADY PRO POUŽÍVÁNÍ

Rady pro správné používání spotřebiče za účelem snížení negativního dopadu na životní prostředí: Když začnete vařit, zapněte spotřebič při minimální rychlosti a nechte ji zapnutou několik minut i po skončení vaření. Rychlost zvýšte pouze v případě velkého množství kouře a výparů, v naléhavých případech pomocí funkce Booster. Pro udržení dobré účinnosti systému minimalizace pachů je třeba v případě potřeby vyměnit uhlíkový filtr/uhlíkové filtry. Pro udržení dobré účinnosti tukového filtru je třeba ho v případě potřeby vyčistit. Pro optimalizaci účinnosti a minimalizaci hluku je třeba použít maximální průměr odtahového potrubí uvedený v tomto návodu.

■ LIKVIDACE PO UKONČENÍ ŽIVOTNOSTI

Tento přístroj je označen v souladu s evropskou směrnici 2012/19/ES - UK SI 2013 č. 3113, Odpadní elektrická a elektronická zařízení (WEEE). Zjistěte řádnou likvidaci tohoto výrobku. Uživatel pomáhá předcházet možným negativním dopadům na životní prostředí a zdraví.



Symbol na výrobku nebo v průvodní dokumentaci znamená, že s tímto výrobkem nesmí být nakládáno jako s domovním odpadem, ale musí být předán na příslušné sběrné místo pro recyklaci elektrických a elektronických zařízení. Zlikvidujte jej v souladu s místními předpisy pro likvidaci odpadu. Pro podrobnější informace o zpracování, sběru a recyklaci tohoto spotřebiče kontaktujte příslušné místní orgány, provozovatele sběru odpadu nebo prodejnu, ve které jste výrobek zakoupili.

■ PŘEDPISY

Spotřebič navržený, testovaný a vyrobený v souladu s bezpečnostními předpisy: EN/IEC 60335-1; EN/IEC 60335-2- 31, EN/IEC 62233. Výkon: EN/IEC 61591; ISO 5167-1; ISO 5167-3; ISO 5168; EN/IEC 60704-1; EN/IEC 60704-2-13; EN/IEC 60704-3; ISO 3741; EN 50564; IEC 62301. EMC: EN 55014-1; CISPR 14-1; EN 55014-2; CISPR 14-2; EN/IEC 61000-3-2; EN/IEC 61000-3-3.

■ POUŽITÍ

Digestoř je určena k použití v odsávacím provedení s externím odtahem.

UPOZORNĚNÍ: Potrubí není součástí dodávky a musí být zakoupeno samostatně.

Páry jsou odváděny ven odsávacím potrubím připojeným k přípojovací přírubě a připojeným k periferní odsávací

jednotce (není součástí dodávky).

Pokyny k připojení jsou dodány s periferní odsávací jednotkou.

POZOR! Pokud je výrobek vybaven uhlíkovým filtrem (uhlíkovými filtry), je třeba jej (je) vyjmout.

Připojte výrobek k trubkám a odvodním otvorům na stěně s průměrem stejným jako vývod vzduchu (přípojovací příruba).

Použití trubek a otvorů ve stěnách s menším průměrem vede ke snížení sacího výkonu a k výraznému zvýšení hlučnosti.

V takovém případě výrobce odmítá odpovědnost.

- Použijte tak dlouhé potrubí, jak je potřeba.
- Použijte potrubí s co nejmenším možným počtem ohybů (maximální úhel ohybu: 90°).
- Vyhněte se drastickým úpravám průřezu potrubí.

■ ELICA CONNECT

Digestoř je vybavená funkcí WiFi pro dálkové připojení prostřednictvím aplikace **Elica Connect**. Minimální systémové požadavky: • Bezdrátový router 2,4GHz WiFi b/ g/n - Smartphone Android nebo iOS. Zkontrolujte v obchodech kompatibilitu aplikace s verzí operačního systému vašeho smartphonu.

Poznámka: Výrobce ELICA prohlašuje, že tento model domácího spotřebiče s rádiovým zařízením WiFi modulem je v souladu se směrnicí 2014/53/EU.

Rádiové zařízení pracuje ve frekvenčním pásmu 2,4 GHz ISM, maximální vysílaný vysokofrekvenční výkon nepřesahuje 20 dBm (e.i.r.p.).

Upozornění:

- **Ochrana údajů:** Údaje, které připojené zařízení detekuje, se shromažďují za účelem použití všech služeb připojeného zařízení. Další informace o způsobu zpracování shromážděných údajů a zásady ochrany osobních údajů najdete na internetových stránkách www.elica.com.
- **Dostupnost v jednotlivých zemích:** Služba Elica Connect je k dispozici v konkrétně uvedených zemích. Další informace naleznete ve speciální sekci na internetových stránkách www.elica.com anebo si můžete ověřit dostupnost v internetovém obchodě svého chytrého telefonu vyhledáním aplikace **Elica Connect**.
- **Budoucí změny:** Elica si vyhrazuje právo provádět jakékoli změny, které považuje za užitečné pro zlepšení služby Elica Connect. Z tohoto důvodu popisy obsažené v tomto návodu nejsou závazné a mají orientační hodnotu.

■ PROVOZ

■ OVLÁDACÍ PANEĽ

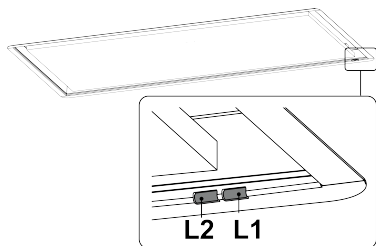

■ UŽITEČNÉ INFORMACE PŘED POUŽITÍM

Před použitím tohoto výrobku je třeba provést několik přípravných úkonů:

● NUTNÁ ČINNOST:

Spárování s rádiovým ovladačem.

Tento výrobek je určen pouze pro provoz s rádiovým ovladačem Elica. Aby bylo možné tento výrobek používat, je nutné provést spárování s rádiovým ovladačem.

V závislosti na zakoupeném výrobku naleznete jeden ze dvou rádiových ovladačů na obrázku:

Rádiový ovladač 1:

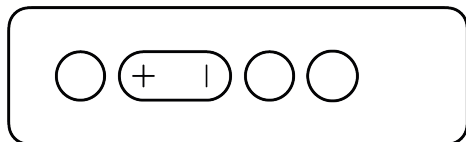

Rádiový ovladač 2:

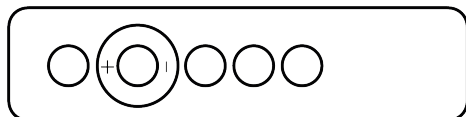

Pokyny pro spárování naleznete v příručce dodávané s rádiovým ovladačem.

Úspěšné spárování dálkového ovladače se zobrazí na displeji s oběma kontrolkami LED L1 a L2 blikajícími bíle.

Pozor! v příručce k rádiovému ovladači najdete hlavní funkce, v tomto návodu najdete také další pokyny k použití a další funkce s vysvětlením, jak je aktivovat pomocí rádiového ovladače. V případech, kdy není uveden odkaz na konkrétní rádiové ovladač, jsou údaje platné pro oba.

Poznámka: Oba rádiové ovladače jsou zaměnitelné, takže pokud chcete, můžete si ten, který není součástí výrobku, kdykoli zakoupit samostatně v internetovém obchodě www.elica.com.

● VOLITELNÁ ČINNOST:

Výběr varné desky.

Výrobek je navržen tak, aby co nejlépe přizpůsobil svůj

výkon varné desky, na které pracuje. Ve výchozím nastavení je výrobek nastaven na práci s PLYNOVÝMI deskami.

Pokud chcete toto nastavení změnit, nahlédněte po spárování rádiového ovladače do kapitoly „Nastavení varné desky“.

● AUTOMATICKÝ POSTUP:

Kalibrace senzoru VOC

Pokud není provedena volitelný postup výběru varné desky, kalibrace senzoru VOC se spustí automaticky 2 minuty po připojení výrobku k elektrické síti. Kalibrace trvá 5 min. Kontrolka LED L1 bliká zeleně a na konci kalibračního postupu se vypne.

Pozor! Během kalibrace je motor zapnut na rychlost 1. Podrobnější informace o senzoru VOC naleznete v kapitolách věnovaných této funkci později.

■ POUŽITÍ OVLADAČŮ

● Rychlost sání

Tento výrobek je vybaven 5 rychlostmi sání, z čehož 2 časovanými rychlostmi booster:

Booster 1 (rychlost 4) časovaná na 15 min.

Booster 2 (rychlost 5) časovaná na 5 min.

Po uplynutí výše uvedených minut se rychlost odsávání automaticky nastaví na rychlost 2.

● Zpožděné vypnutí

Pomocí dálkového ovladače je možné naprogramovat zpožděné vypnutí podle rychlosti (výkonu) sání, která je v danou chvíli aktivní; rychlosti, při kterých lze tuto funkci zapnout, jsou následující:

Rychlost 1 (nízká rychlost): 20 min.

Rychlost 2 (střední rychlost): 15 min.

Rychlost 3 (vysoká rychlost): 10 min.

Poznámka (pouze pro výrobky s funkcí WiFi): Zpožděné vypnutí lze po připojení ke službě Elica Cloud naprogramovat pokročilejším způsobem prostřednictvím aplikace Elica Connect. V takovém případě však nebude možné zpoždění vypnout z rádiového ovladače až do dalšího resetu nebo vypnutí WiFi.

● Aktivace/deaktivace indikátoru nasycení filtrů

Provádí se při vypnutí výrobku. Indikátor nasycení uhlíkového filtru je normálně deaktivován, zatímco indikátor nasycení tukového filtru je normálně aktivován.

S rádiovým ovladačem 1:

Pachový filtr: Stiskněte současně tlačítka **A+B+D** na 2 sekundy, každé stisknutí postupně přepíná z aktivního na neaktivní. (Aktivní = LED L1 svítí červeně a LED L2 bliká červeně. Neaktivní = LED L1 svítí červeně a LED L2 je zhasnutá)

Tukový filtr: Stiskněte současně tlačítka **A+B+C** na 2 sekundy, každé stisknutí postupně přepíná z aktivního na neaktivní. (Aktivní = LED L1 svítí oranžově a LED L2 bliká

oranžově. **Neaktivní = LED L1** svítí oranžově a **LED L2** je zhasnutá)

Počkejte **10 sekund** pro uložení zvoleného nastavení.

S rádiovým ovladačem 2:

tento postup je popsán v příručce rádiového ovladače.

Počkejte **10 sekund** pro uložení zvoleného nastavení.

● **Indikátory nasycení filtrů**

Kontroly LED na digestoři indikují potřebu údržby filtrů.

Pachový filtr: L1 + L2 blikají **červeně**.

Tukový filtr: L1 + L2 blikají **oranžově**.

Poznámka: Signál nasycení filtrů je po zapnutí digestoře viditelný po dobu **10 sekund**. Po provedení údržby filtru je třeba provést **reset nasycení filtrů**.

● **Reset nasycení filtrů**

To je třeba provést během prvních **10 sekund** po zapnutí výrobku.

Postup je popsán v příručce rádiového ovladače.

Poznámka: Pokud jsou aktivní dva výstražné signály, a to jak pro tuk, tak zápach, je třeba operaci provést dvakrát.

● **Funkce automatické rychlosti sání (funkce VOC):**

Tento výrobek je vybaven senzorem (**senzor VOC**), který automaticky upravuje rychlost sání v závislosti na množství zjištěných výparů.

Tuto funkci je třeba povolit ručně pomocí rádiového ovladače nebo aplikace Elica connect.

Když je funkce aktivní, kontrolka **LED L1** se rozsvítí **bíle**.

Pokud senzor po aktivaci několik minut nezaznamená žádné výpary, motor se vypne.

Poznámka: Funkce zůstává stále aktivní, a pokud během následujících **2 hodin** senzor detekuje páru, motor se automaticky znovu spustí. Po **2 hodinách** nepřetržitého provozu bez detekce výparů se funkce vypne. Tuto funkci je vždy možné kdykoli ručně vypnout pomocí rádiového ovladače nebo aplikace Elica connect.

● **Kalibrace senzoru VOC:**

Kalibrace je nezbytná pro správnou funkci senzoru výrobku, kalibrace se provádí dvěma způsoby:

Automatická: vždy, když je odsavač par znovu připojen k elektrické síti (např. při první instalaci nebo po výpadku proudu).

Ruční: Ruční kalibrace vyžaduje, aby byl motor výrobku ve vypnutém stavu a aby v prostředí, kde je instalován, přetrvávaly normální podmínky prostředí. To je třeba provést v případě, že se objeví neuspokojivá automatická činnost.

S rádiovým ovladačem 1:

stisknete současně **A+D** na **2 sekundy**.

S rádiovým ovladačem 2:

tento postup je popsán v příručce rádiového ovladače.

Během kalibrace kontrolka **LED L1** bliká **zeleně**.

Pokud chcete aktuální kalibraci zrušit, zopakujte postup použitý při spuštění kalibrace.

● **Nastavení varné desky (pro senzor VOC)**

Aby bylo možné **funkci VOC** využívat co nejlépe, je třeba vybrat správný typ varné desky z těch, které jsou k dispozici: Plynová, indukční nebo elektrická. **Jak výchozí je nastavena PLYNOVÁ deska.**

Toto nastavení vyžaduje, aby byl motor výrobku ve vypnutém stavu a senzor VOC byl deaktivován.

S rádiovým ovladačem 1:

stisknete současně tlačítka **B+D** na **2 sekundy**, zvukový signál oznámí, že jste vstoupili do nabídky pro nastavení varné desky. Odtud se lze pomocí tlačítek **B** a **C** posouvat dopředu a dozadu pro výběr požadované desky. Při každém stisknutí se zvolí typ varné desky, kontrolka **LED L1** se rozsvítí jinou barvou v závislosti na zvolené varné desce: **zelená** = plynová; **žlutá** = elektrická; **azurová** = indukční.

S rádiovým ovladačem 2:

Stisknete současně tlačítka **A+D** na **2 sekundy**. Odtud se lze pomocí tlačítek **B** a **C** posouvat dopředu a dozadu pro výběr požadované desky. Při každém stisknutí se zvolí typ varné desky, kontrolka **LED L1** se rozsvítí jinou barvou v závislosti na zvolené varné desce: **zelená** = plynová; **žlutá** = elektrická; **azurová** = indukční.

Poznámka: po přenastavení typu desky, který se liší od té výchozí nebo předchozí, se spustí automatická kalibrace senzoru **VOC**. Viz kapitola věnovaná této funkci.

■ **OVLÁDÁNÍ VÝROBKU PŘES WIFI**

Existují dva způsoby ovládání výrobku přes WiFi, k čemuž je třeba stáhnout aplikaci **Elica Connect**. a postupovat podle uvedených pokynů.

• **Režim Elica Cloud**

Tato funkce umožňuje ovládat výrobek z mobilního zařízení, a to i mimo domov.

• **Režim Direct Control**

Tato funkce umožňuje ovládat výrobek z mobilního telefonu, jako by to byl rádiový ovladač.

● **Konfigurace WiFi:**

Postupujte podle pokynů uvedených v aplikaci **Elica Connect** pro konfiguraci WiFi. Během konfigurace se na krytu se rozsvítí kontrolka **LED L2** digestoře, což indikuje stav připojení (viz **tabulka stavu WiFi** níže). Chcete-li přerušit zvolenou konfiguraci WiFi, stisknete na zhruba **2 sekundy** tlačítko **A** na rádiovém ovladači, když se kontrolka **LED L2** na digestoři rozsvítí rychlým pulzujícím světlem.

● **Reset konfigurace WiFi:**

Tento postup slouží k obnovení tovární konfigurace výrobku.

S rádiovým ovladačem 1:

stiskněte na 2 sekundy tlačítka **A+B**.

S rádiovým ovladačem 2:

stiskněte na 2 sekundy tlačítka **D+E**.

Poznámka: Heslo a všechna další nastavení provedená v aplikaci **Elica Connect** budou resetována a bude nutné je nastavit znovu.

• Zapnutí/vypnutí WiFi:

Po provedení konfigurace lze WiFi zapnout/vypnout.

S rádiovým ovladačem 1:

stiskněte na 2 sekundy tlačítka **A**.

S rádiovým ovladačem 2:

tento postup je popsán v příručce rádiového ovladače.

Poznámka: Vypnutí WiFi tímto postupem nemá za následek ztrátu dříve uložených parametrů.

TABULKA STAVU WiFi

LED L2	Stav WiFi
Zhasnuté světlo	WiFi nenakonfigurováno nebo vypnuto
Rozsvícené světlo nepřerušovaně bíle	WiFi připojeno
Pulzující světlo rychle oranžově	Pokus o připojení k WiFi routeru
Pulzující světlo pomalu oranžově	Pokus o připojení ke Cloudu Elica (v režimu Cloud)
Rozsvícené bílé světlo s krátkým pulzujícím světlem	Přijem dálkového příkazu: zapnutí motoru nebo světla atd.
Rozsvícené oranžové světlo	Přímý režim s dočasně odpojenou aplikací. (v režimu Direct)

■ POKYNY K ÚDRŽBĚ

- **Čištění:** Na čištění použijte výlučně hadřík navlhčený neutrálními tekutými čisticími prostředky. Na čištění nepoužívejte nářadí nebo nástroje.
- Nepoužívejte výrobky obsahující abraziva. NEPOUŽÍVEJTE ALKOHOL!

 Informace o údržbě výrobku naleznete na obrázcích na konci instalace označených tímto symbolem.

-  **Tukový filtr:** Kovový tukový filtr musí být čištěn jednou měsíčně jemnými čisticími prostředky, ručně nebo v myčce na nádobí při nízkých teplotách a krátkém cyklu. Chcete-li tukový filtr vyjmout, zatáhněte za madlo uvolňovací pružiny.
- Tukový filtr zadržuje částičky tuku z vaření. Při mytí v

myčce se kovový tukový filtr může odbarvit, ale jeho filtrační charakteristiky se absolutně nemění.

-  **Obvodový odsávací panel:** Obvodový odsávací panel musí zůstat vždy zavřený a otevírá se pouze v případě údržby (např. čištění nebo výměny filtrů).

Osvětlení

- **Systém osvětlení :** Systém osvětlení nemůže být vyměňován uživatelem, v případě poruchy kontaktujte servisní službu.
- Systém osvětlení je založen na technologii LED. LED diody poskytují optimální osvětlení, mají až desetkrát delší životnost než běžné žárovky a šetří 90 % elektrické energie.

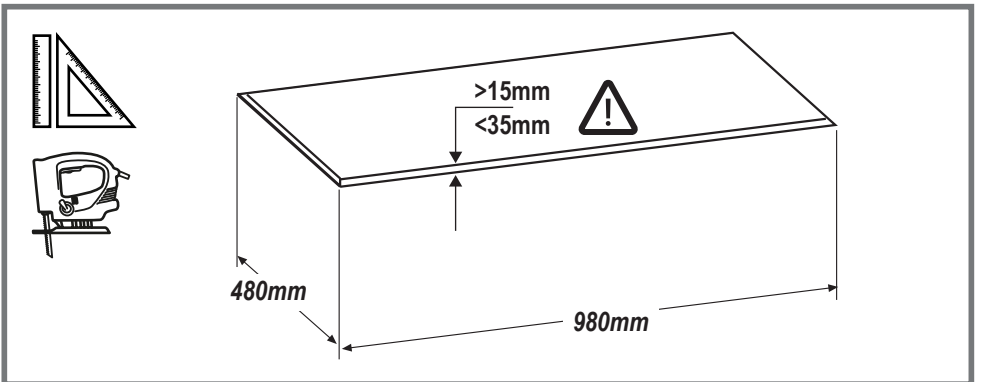
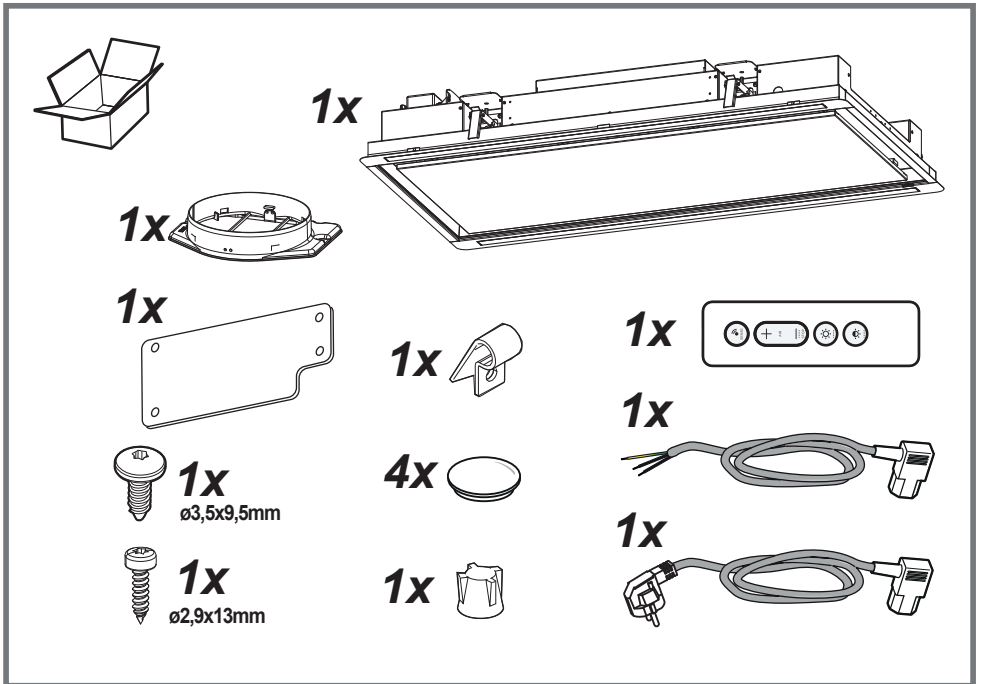
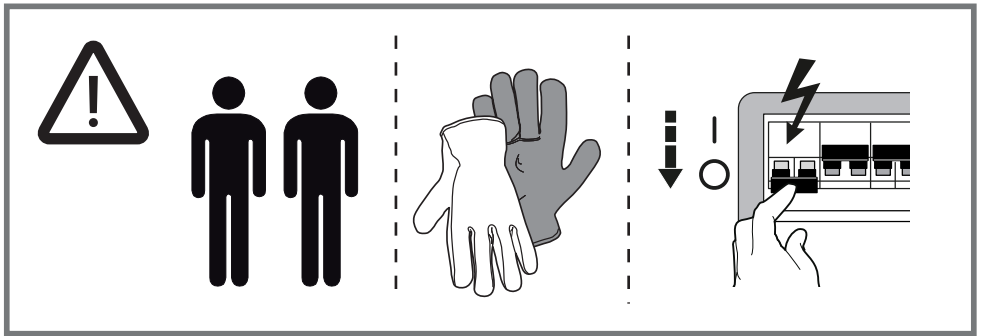

KIT0121007
227x94 - Ø146mm



KIT0120996
Ø150x500mm

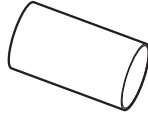

KIT0121000
Ø150x1000mm

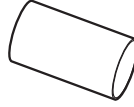

KIT0121003
Ø158x59mm

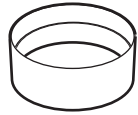

KIT0121006
90°

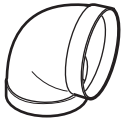

KIT0120991
222x89x1000mm

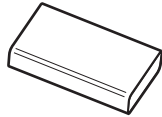

KIT0173527
222x89x500mm



KIT0121001
227x94x80mm

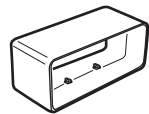

KIT0121005
90° 227x94mm

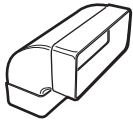

KIT0121008
227x94 - Ø153mm

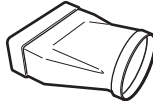

KIT0121010
190x190 - Ø147mm



KIT0121009
INT 216X82mm
EXT 290X160mm



KIT0161453



KIT0121004
90° 227x288x94mm



KIT0121002
15° - 227x94mm



KIT0126810
227x94mm



Inst. M1

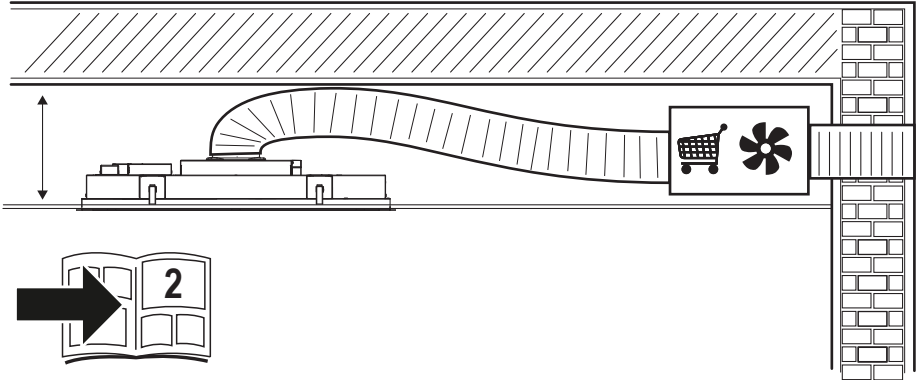

Inst. M2

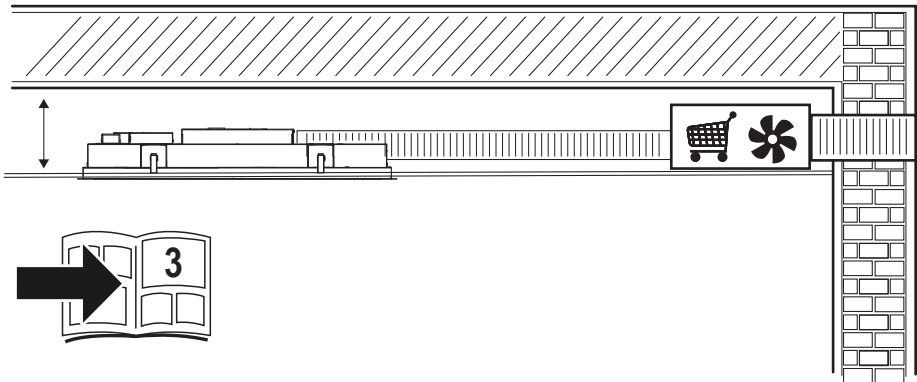

Inst. M1

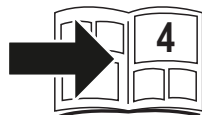
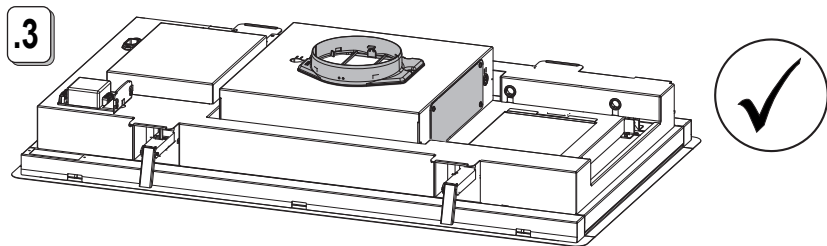
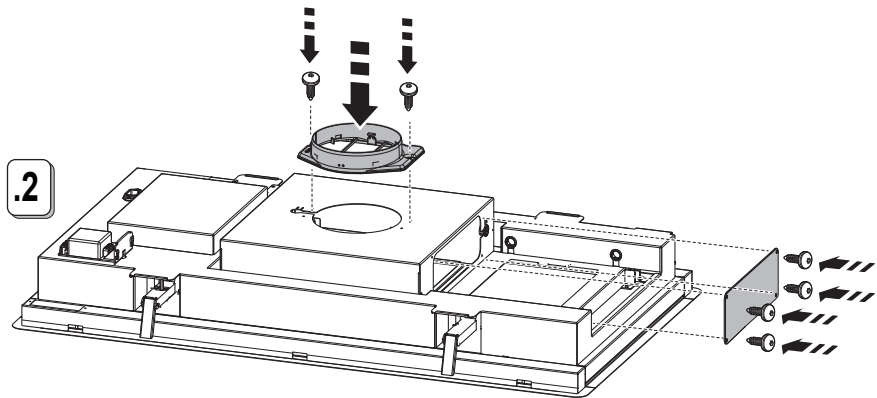
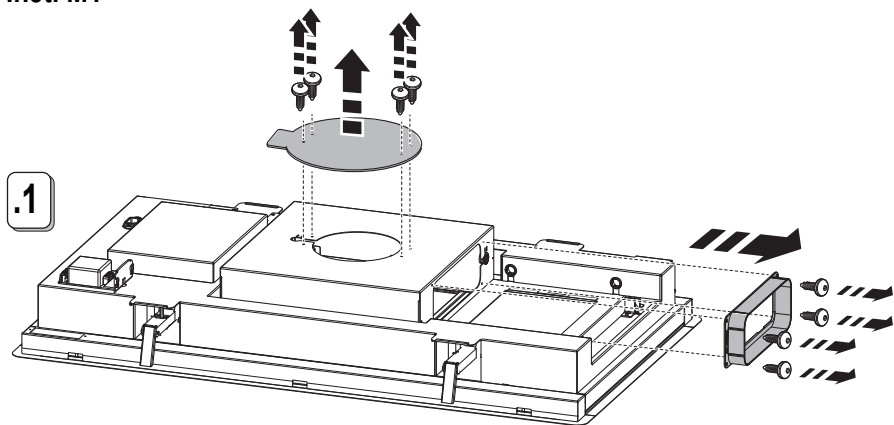

Inst. M2

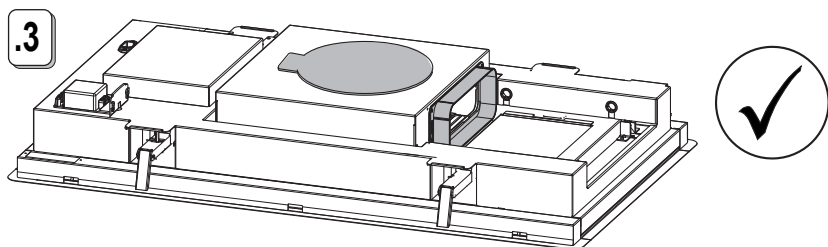
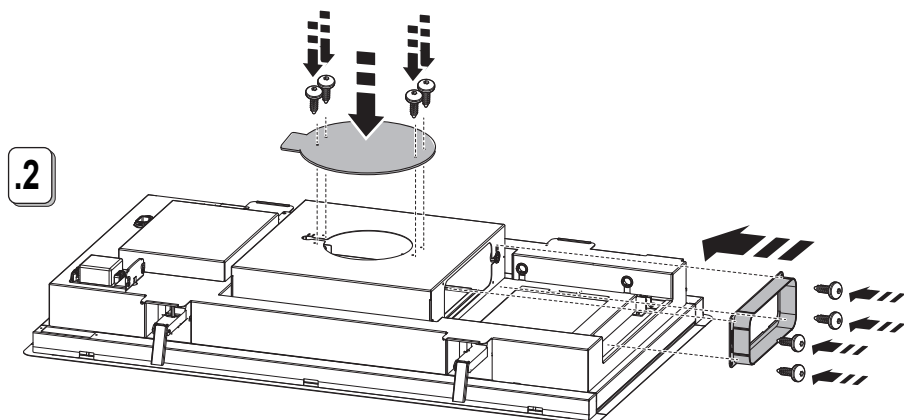
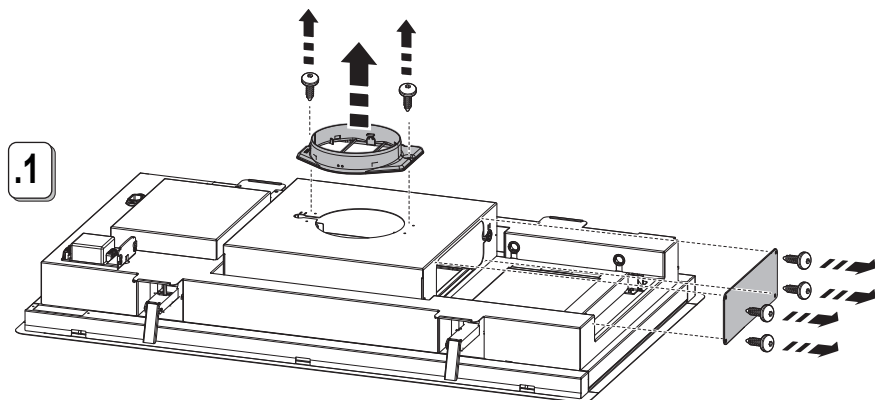

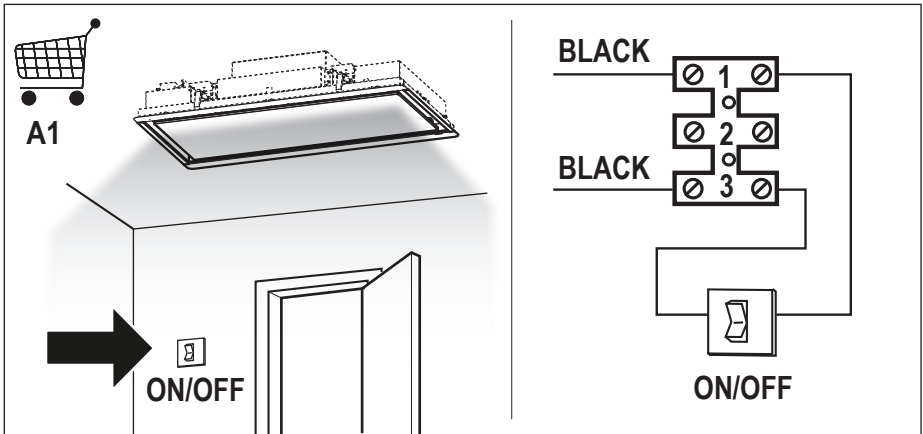
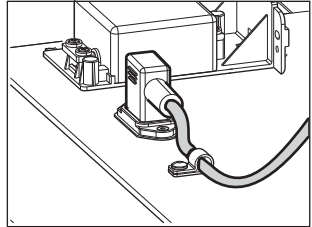
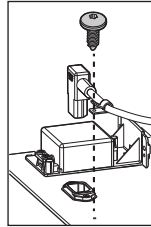
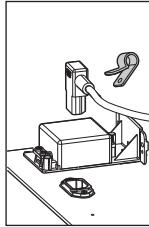
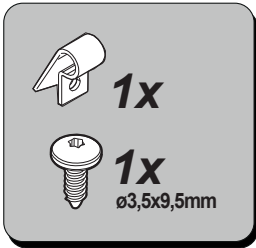
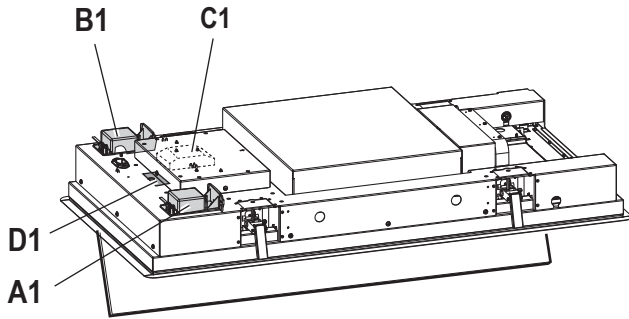
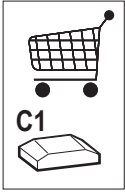

B1

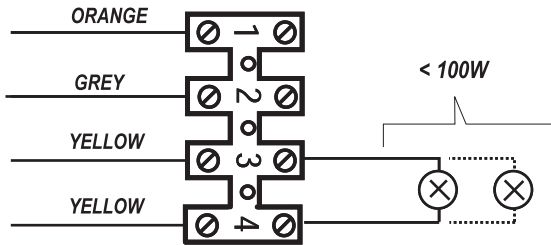
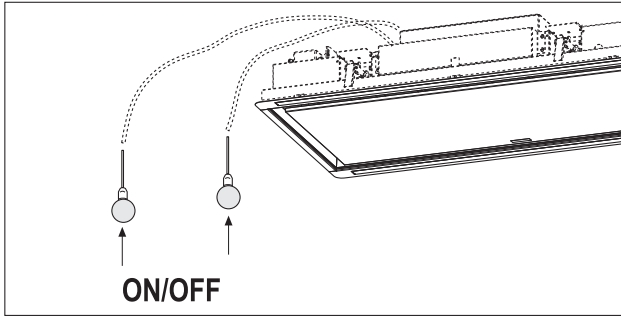

B1+C1

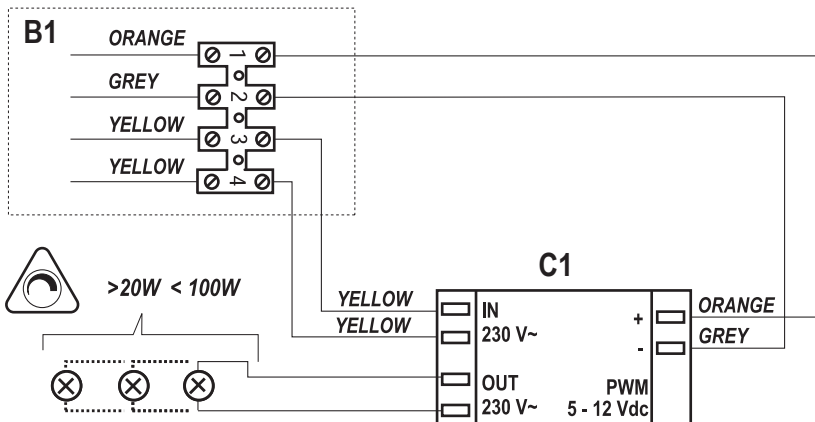
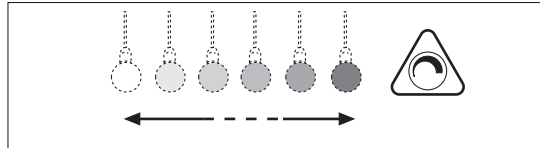

D1



KIT WINDOW



V-Hz

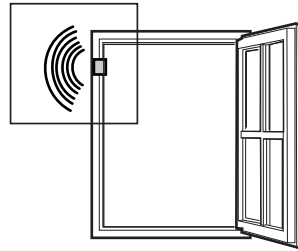
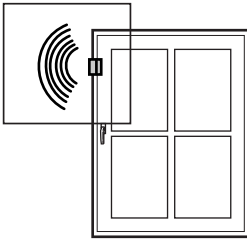

KIT WINDOW

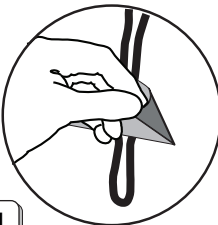
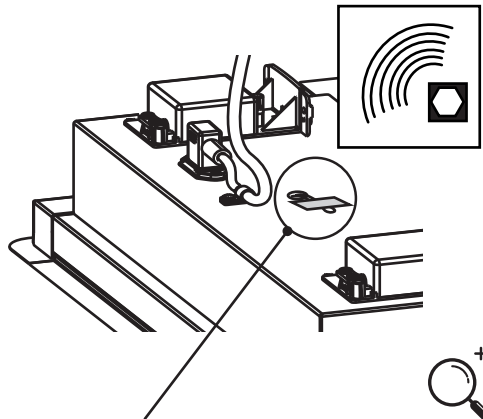
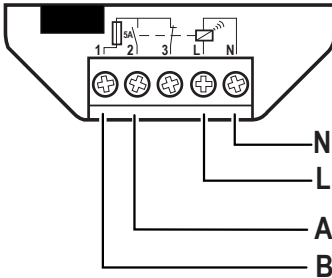

.1

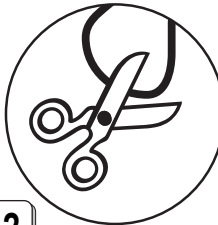

.2

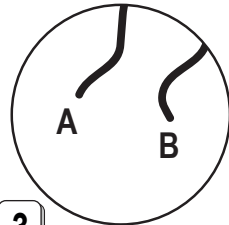

.3

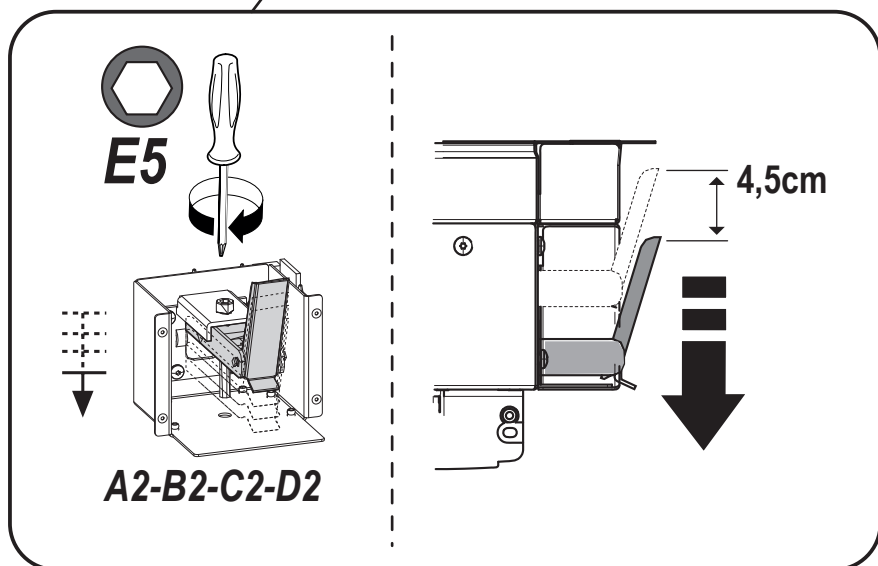
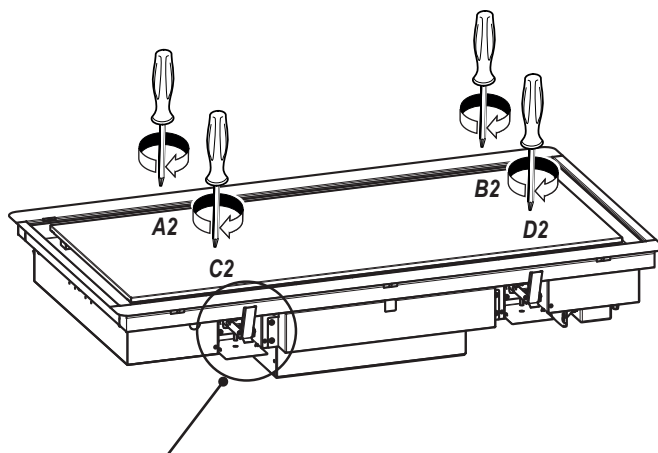
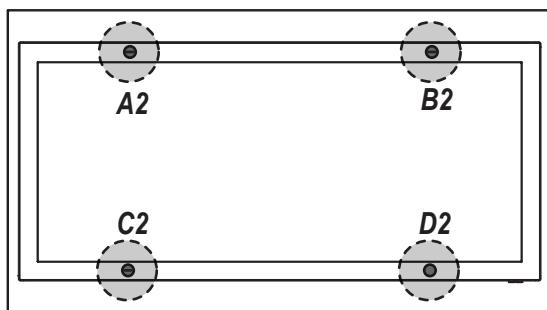

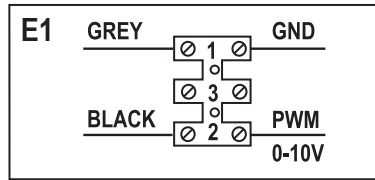
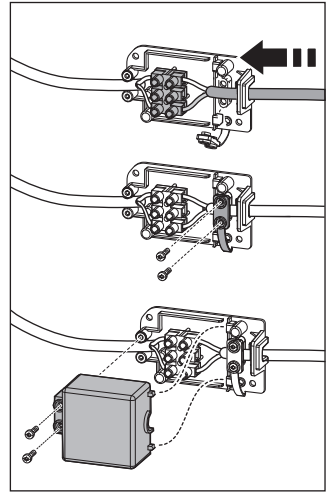
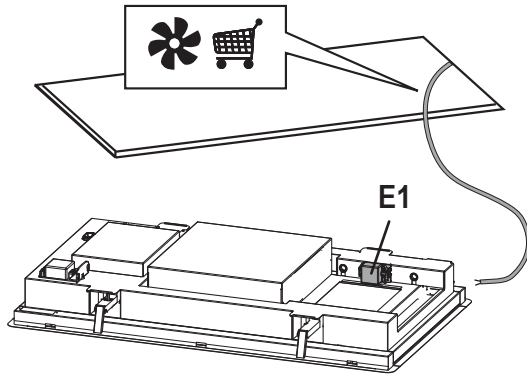

8

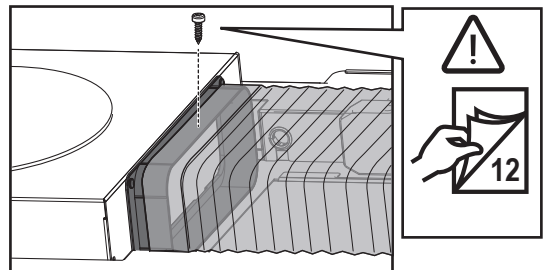
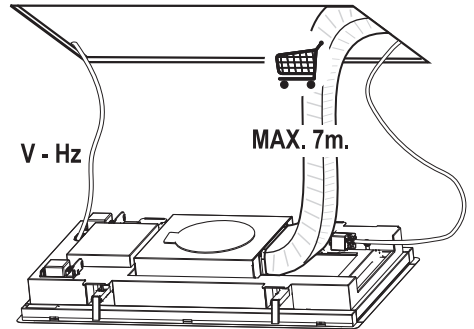
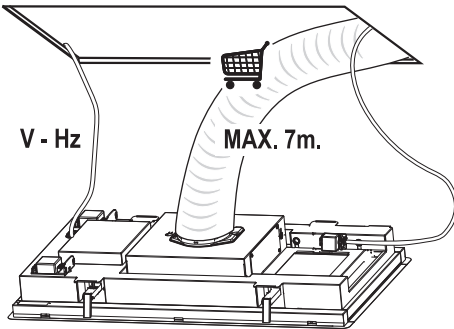
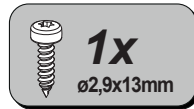

8.1

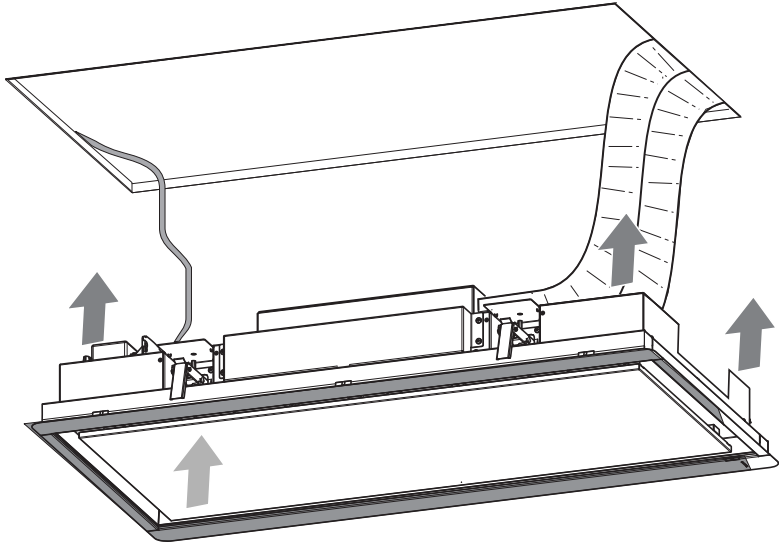

Clack!

Clack!

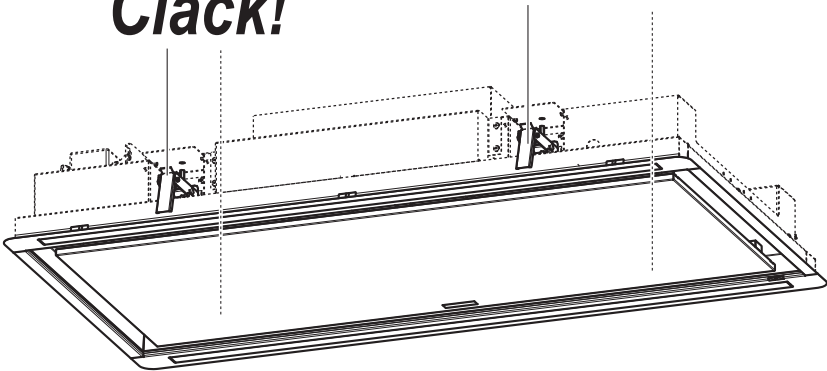

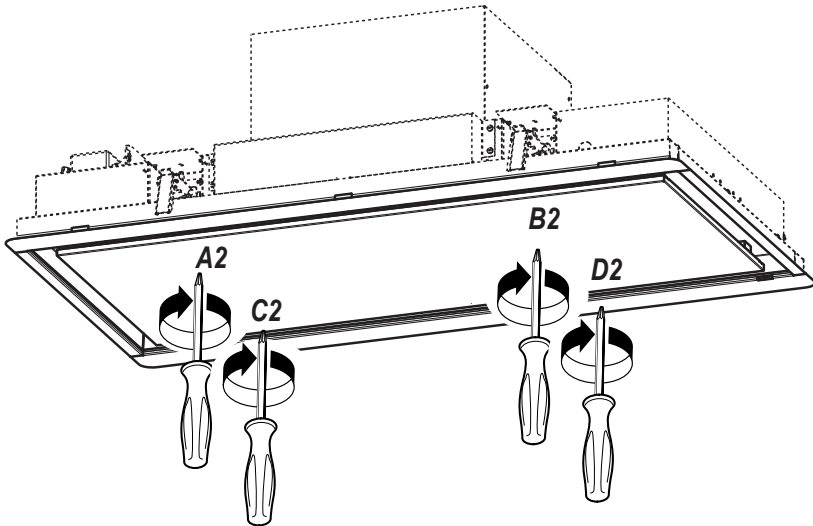
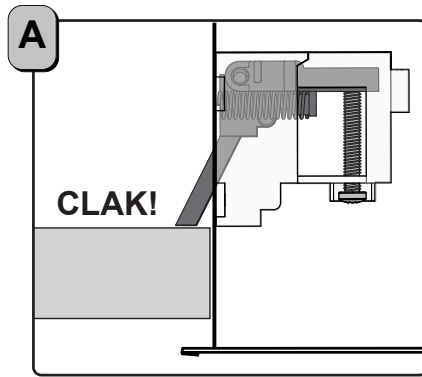

.1

A2-B2-C2-D2

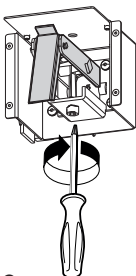

.2

A2-B2-C2-D2

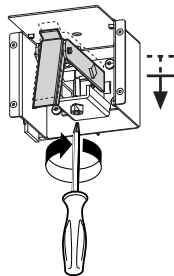

.3

A2-B2-C2-D2

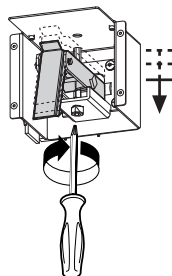

.4

A2-B2-C2-D2

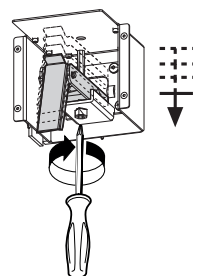

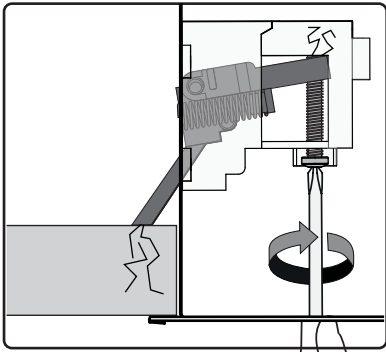

10.1

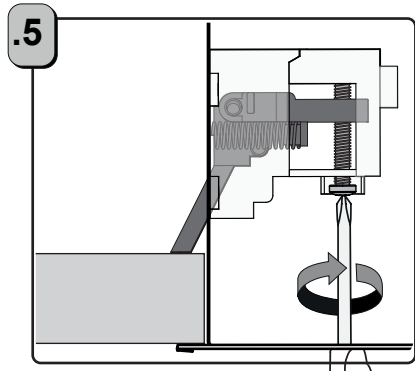

5

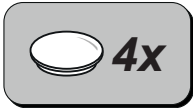

11

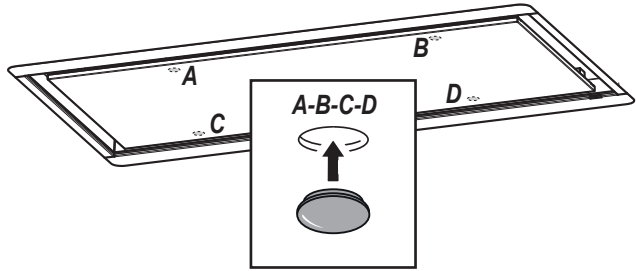

12

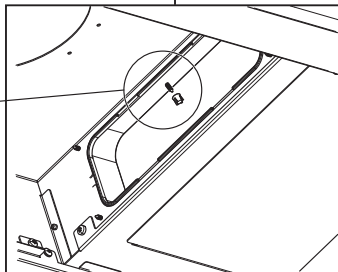
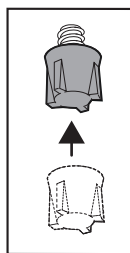
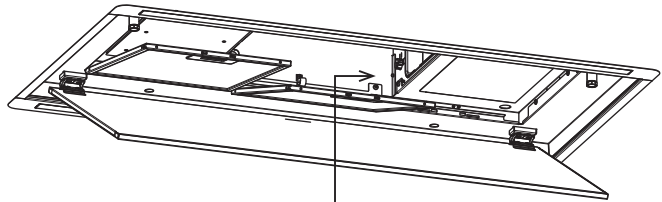

13

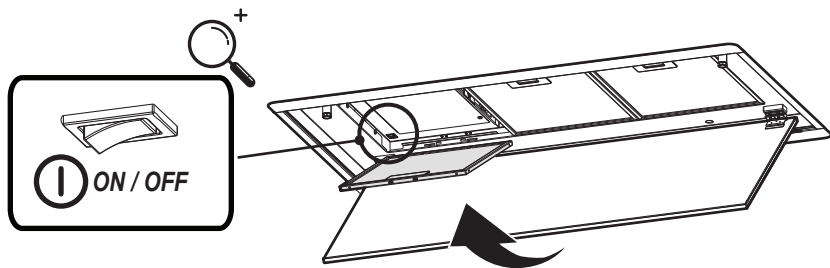

14

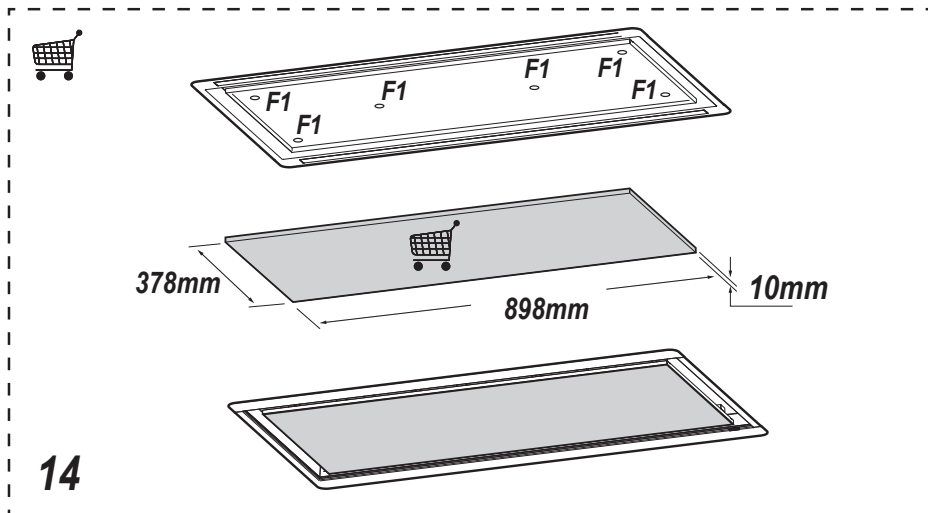

15

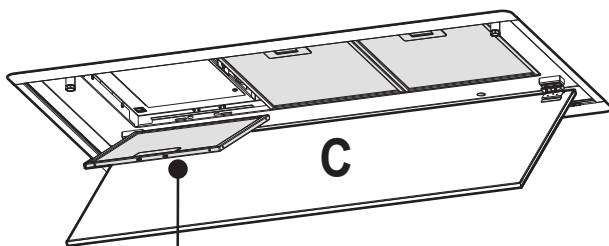

A-C

x3

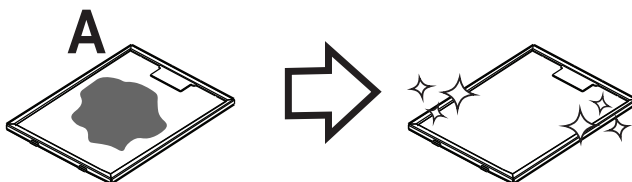

elica[®]

LIB0182931 Ed. 03/24

